

Item No. 95/044-0-0F

DALI EPICON MANUAL

TABLE 1



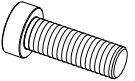

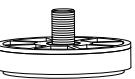


EPICON	2	6	8	VOKAL
Speaker(s) pr. carton	1	1	1	1
	✓ x8	✓ x8	✓ x8	
		✓ x8	✓ x8	
		✓ x8	✓ x8	
	✓	✓	✓	✓
				✓ x3
	✓	✓	✓	✓
	✓	✓	✓	✓

FIGURE 1

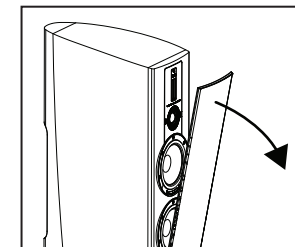


FIGURE 2A

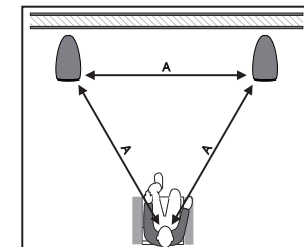
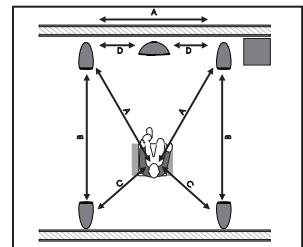


FIGURE 2B



IN ADMIRATION OF MUSIC



IN ADMIRATION OF MUSIC

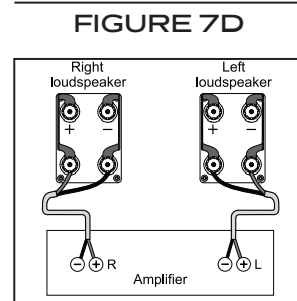
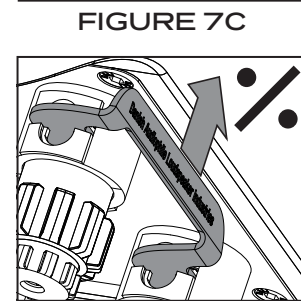
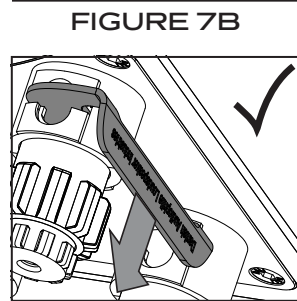
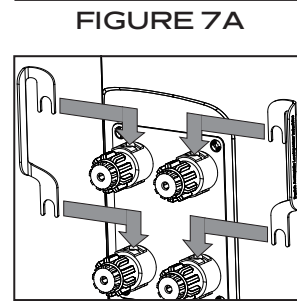
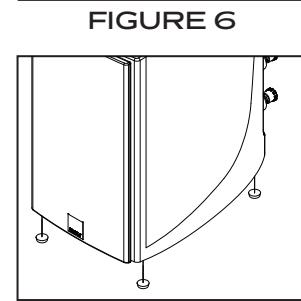
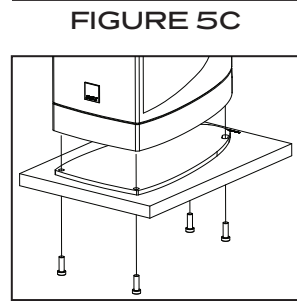
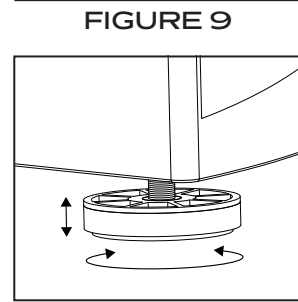
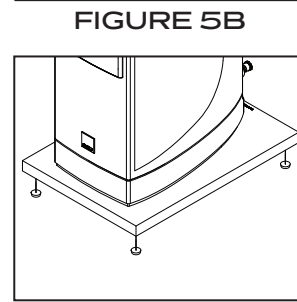
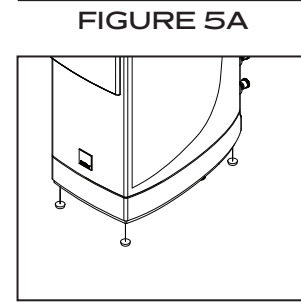
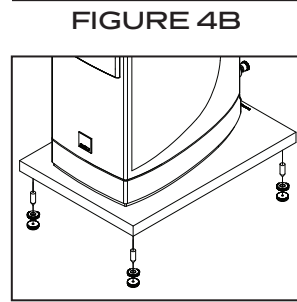
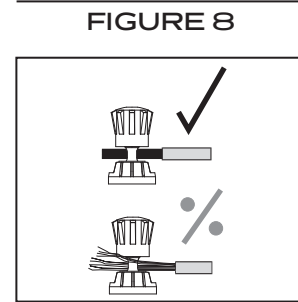
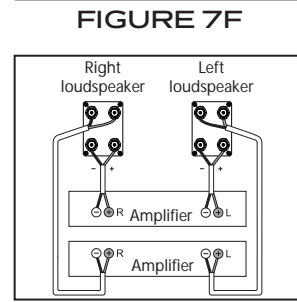
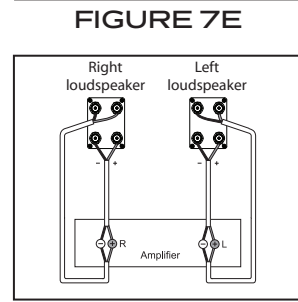
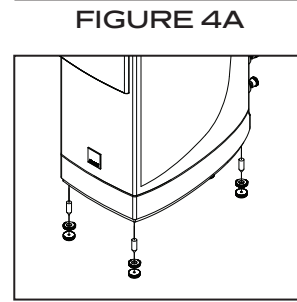
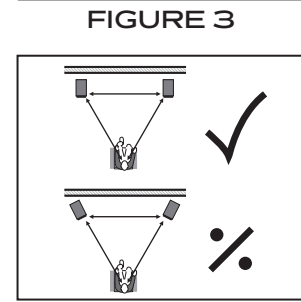
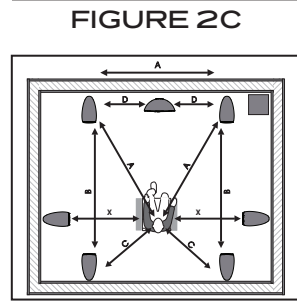


TABLE 2 - EPICON TECHNICAL SPECIFICATIONS

	EPICON 8	EPICON 6	EPICON 2	EPICON VOKAL
Frequency Range [+/- 3] dB [Hz]	35-30.000	35-30.000	47-30.000	49-30.000
Sensitivity [2.83V/1m] [dB]	89.0	88.0	87.0	89.5
Nominal Impedance [ohms]	5	5	4	6
Maximum SPL [dB]	112	110	108	111
Recommended Amp. Power [Watts]	50-500	50 - 300	30-200	50-300
Crossover Frequencies [Hz]	550/3.100/15.000	700/2.550/15.000	3.100	2.750/15.000
Crossover Principle	3+½-way	2½+½-way	2-way	2+½-way
High Frequency Driver	1 x 29 mm soft dome 1 x 10 x 55 mm ribbon	1 x 29 mm soft dome 1 x 10 x 55 mm ribbon	1 x 29 mm soft dome	1 x 29 mm soft dome 1 x 10 x 55 mm ribbon
Low Frequency/Midrange Driver(s)	2 x 8" / 1 x 6½"	2 x 6½"	1 x 6½"	2 x 6½"
Enclosure Type	Bass reflex	Bass reflex	Bass reflex	Bass reflex
Bass Reflex Tuning Frequency [Hz]	28.0	32.5	43.0	46.5
Connection Input(s)	Bi-wire / Bi-Amp	Bi-wire / Bi-Amp	Bi-wire / Bi-Amp	Bi-wire / Bi-Amp
Recommended Placement	Floor	Floor	Stand	Stand/Below TV screen
Recommended Distance from rear wall to speaker's rear side [cm]	>35	>25	>25	>5
Magnetic Shielding	NO	NO	NO	NO
Dimensions (H x W x D) [mm]	1225 x 264 x 485	1025 x 232 x 441	386 x 214 x 366	247 x 816 x 349
Dimensions (H x W x D) [inches]	48.23 x 10.39 x 19.09	40.35 x 9.13 x 17.36	15.20 x 8.43 x 14.41	9.72 x 32.13 x 13.74
Dimensions with base (H x W x D) [mm]	1262 x 353 x 497	1062 x 320 x 459	-	-
Dimensions with base (H x W x D) [inches]	49.69 x 13.90 x 19.57	41.69 x 12.60 x 18.07	-	-
Weight [kg/lb]	47.5/104.7	30.0/65.7	10.3/22.7	18.4/40.6
Accessories	DALI SPIKE SET, DALI TERMINAL LINK SET, Base plate, Polishing cloth, Rubber feet, Manual	DALI SPIKE SET, DALI TERMINAL LINK SET, Base plate, Polishing cloth, Rubber feet, Manual	DALI TERMINAL LINK SET, Polishing cloth, Rubber feet, Manual	3 x Damper feet DALI TERMINAL LINK SET, Polishing cloth, Manual

All technical specifications are subject to change without notice.

INHALT

1.0 EINLEITUNG	11
2.0 AUSPACKEN	11
3.0 AUFSTELLUNG	11
4.0 ANSCHLUSS	12
5.0 EINSPIELEN	14
6.0 REINIGUNG & PFLEGE	14
7.0 ENTSORGUNG	14
8.0 LEISTUNG UND LAUTSTÄRKE	14
9.0 DER HÖRRAUM	15
10.0 TECHNISCHE DATEN	15

1.0 EINLEITUNG

Herzlichen Glückwunsch zu Ihren neuen DALI EPICON Lautsprechern! Es ist uns ein wichtiges Anliegen, dass Ihre neuen DALI Lautsprecher optimal aufgestellt und angeschlossen werden. Daher empfehlen wir Ihnen, diese Bedienungsanleitung aufmerksam zu lesen und die darin enthaltenen Hinweise genau zu beachten. Die Anleitung enthält Beschreibungen für die Aufstellung und den Anschluss sowie zahlreiche Tipps und Hinweise, damit Sie Ihre neuen Lautsprecher in der bestmöglichen Klangqualität genießen können. Weltweit schätzen Musikkfans DALI für seine einzigartigen Lautsprecher, die nach unseren kompromisslosen Standards für Design und Leistung gebaut werden. Mit jedem einzelnen DALI Lautsprecher verfolgen wir vorrangig ein Ziel: bei Ihnen Zuhause ein Hörerlebnis zu ermöglichen, das Sie Zeit und Raum vergessen lässt.

Sie möchten weiterhin Informationen über DALI und unsere Produkte erhalten? Dann können Sie sich auf www.dali-speakers.com für den DALI-Newsletter registrieren.

Viel Spaß!

2.0 AUSPACKEN

Bitte achten Sie beim Auspacken der Lautsprecher und des Zubehörs darauf, die Gehäuseoberfläche nicht zu beschädigen. Überprüfen Sie, ob sich alle in Tabelle 1 aufgeführten Teile im Karton befinden. Bewahren Sie die Verpackung für einen möglichen späteren Transport oder Servicefall auf.

2.1 ABDECKUNGEN

Die Abdeckung für die Schallwand wird durch Magnete gehalten. Wenn Sie die Abdeckung entfernen möchten, ziehen Sie diese am oberen Ende vorsichtig nach vorn (siehe Skizze 1)

3.0 AUFSTELLUNG

Für eine optimale Klangwiedergabe sollten die Lautsprecher (mit Ausnahme des Subwoofers) symmetrisch vor Ihnen oder rund um Ihre Hörposition stehen (siehe Skizzen 2A – 2C). Wir empfehlen Ihnen, ein wenig mit der Position der Lautsprecher zu experimentieren – die Klangqualität wird sich in Abhängigkeit von der Aufstellung verändern.

Die EPICON 6 und 8 sind Standlautsprecher. Die EPICON 6 sollte mindestens 25 cm vor der Rückwand stehen, die EPICON 8 mindestens 35 cm. Die EPICON 2 und VOKAL sollten idealerweise so aufgestellt werden, dass sich die Hochtöner der Lautsprecher auf gleicher Höhe mit den Ohren der auf ihrem Lieblingsplatz sitzenden Zuhörer befinden.

Zwischen dem Lautsprecher und der Hörposition sollten sich keinerlei Gegenstände befinden, da sie die Klangwiedergabe verschlechtern. Da die EPICON Lautsprecher gemäß unserer Klangprinzipien einen sehr breiten Abstrahlwinkel aufweisen, sollten sie nicht zur Hörposition angewinkelt werden, sondern parallel zur Rückwand des Raums stehen (siehe Skizze 3). Durch diese Aufstellung verringern sich die Verzerrungen im zentralen Hörbereich und die Integration in den Raum gelingt besser. Das Prinzip des weiten Abstrahlwinkels gewährleistet zudem, dass man den Klang in einem großen Bereich des Hörraums genießen kann.

3.1 DALI EPICON 6 und 8

Die Standboxen sind so konzipiert, dass sie – gedämpft durch die im Lieferumfang befindlichen Spikes oder GummifüÙe – direkt auf dem Fußboden stehen sollten (siehe Skizzen 4A + 4B + 5A + 5B). Die Verwendung von Spikes oder Gummidämpfern kann die Klangqualität verbessern. Achten Sie darauf, die Spikes in ihren Gewinden nicht zu überdrehen. Wir empfehlen, die Lautsprecher einmal sowohl mit Spikes als auch mit GummifüÙen Probe zu hören, um festzustellen, welche Variante in Ihrem Hörraum die bessere ist. Bitte achten Sie darauf, den Fußboden nicht mit den Spikes zu beschädigen. Schutz bieten untergelegte Metallplättchen oder Münzen.

Besonders standfest steht Ihr EPICON 6 oder 8 Lautsprecher, wenn er fest auf dem mitgelieferten Standfuß montiert ist (siehe Skizze 5C)

3.2 DALI EPICON 2

Wir empfehlen, den Lautsprecher auf einem Standfuß oder auf einem Regalboden aufzustellen. Die mitgelieferten GummifüÙe lassen sich unter dem Lautsprecher fixieren und gewährleisten eine stabile und vibrationsfreie Aufstellung (siehe Skizze 6).

Die EPICON 2 sollte möglichst frei im Raum mit einem Abstand von mindestens 25 cm vor der Wand aufgestellt werden.

3.3 DALI EPICON VOKAL

Der EPICON VOKAL ist als Center-Lautsprecher eines Heimkinosystems idealerweise in direkter Nähe des TV-Bildschirms aufzustellen. Er sollte unterhalb des Fernsehers auf einem Standfuß oder Regalboden oder oberhalb des Fernsehers in einem Regal stehen. Wir empfehlen die Verwendung der mitgelieferten GummifüÙe für eine stabile und vibrationsfreie Aufstellung (siehe Skizze 9). Der EPICON VOKAL kann auch direkt vor der Wand positioniert werden.

4.0 ANSCHLUSS

Für einen perfekten Hörgenuss müssen die Lautsprecher fehlerfrei und zuverlässig mit Ihrem Verstärker verbunden werden. Verwenden Sie stets Kabel des gleichen Typs und der gleichen Länge für den linken und rechten Kanal. Wir empfehlen Ihnen die bei Ihrem Fachhändler erhältlichen speziellen DALI-Lautsprecherkabel.

Achten Sie unbedingt auf einen phasenrichtigen Anschluss der Lautsprecher. Die rote (+) Anschlussklemme des Verstärkers muss mit der roten (+) Anschlussklemme des Lautsprechers verbunden werden. Die schwarze (-) Anschlussklemme des Verstärkers muss mit der schwarzen (-) Anschlussklemme des Lautsprechers verbunden werden (siehe Skizze 7D). Auch wenn nur einer der Lautsprecher in einer Stereo- oder Mehrkanal-Anlage phasenverkehrt angeschlossen ist, klingt der Bass schwächer und die Ortbarkeit im Stereopanorama ist eingeschränkt.

Verbinden Sie den von der Sitzposition aus rechts stehenden Lautsprecher mit dem "R" oder "Right" markierten Verstärkeranschluss und den links stehenden Lautsprecher mit dem "L" oder "Left" bezeichneten Verstärkeranschluss.

HINWEIS: Vor dem Anschluss der Lautsprecherkabel sollten die zwei Anschlussbuchsenpaare mit Hilfe der mitgelieferten Metallbrücken verbunden werden (siehe Skizze 7A). **WICHTIG:** Setzen Sie die Metallbrücken unbedingt grundsätzlich so ein, dass deren angewinkelte Seite mit der Schriftprägung vom Gehäuse weg steht (siehe 7A+7B+7C).

HINWEIS: Schalten Sie immer Ihren Verstärker aus, bevor Sie Kabel anschließen oder Kabelverbindungen verändern wollen.

HINWEIS: Achten Sie darauf, die ab isolierten Enden der Lautsprecherkabel sorgfältig zu verdrillen und in die Klemmen einzuführen, damit keine abstehenden Adern einen Kurzschluss verursachen und den Verstärker beschädigen können (siehe Skizze 8).

HINWEIS: Wenn Sie die DALI EPICON Lautsprecher in einem Surroundsystem einsetzen, folgen Sie bitte den Anweisungen in der Bedienungsanleitung Ihres Surround-Verstärkers.

4.1 SINGLE-WIRING vs. BI-WIRING/BI-AMPING

Ihre Lautsprecher lassen sich zum einen wie oben beschrieben jeweils über ein Kabel mit dem Verstärker verbinden – dazu werden jeweils zwei der Anschlussbuchsen am Lautsprecher mit den im Lieferumfang befindlichen Metallbrücken miteinander verbunden (siehe Skizze 7D).

Darüber hinaus ermöglichen die Anschluss terminals der DALI EPICON Lautsprecher jeweils eine Verbindung zum Verstärker über zwei separate Lautsprecherkabel. Die oberen Anschlüsse stellen eine Verbindung zur Frequenzweiche der Hoch- und Mitteltöner des Lautsprechers her, die unteren zur Frequenzweiche der Tieftöner.

HINWEIS: Entfernen Sie für einen Bi-Wiring oder Bi-Amping-Betrieb vor der Montage der Kabel immer erst die Metallbrücken zwischen den Anschlussklemmen.

Für Bi-Wiring, also die Ansteuerung der Lautsprecher über jeweils zwei separate Lautsprecherkabel, verbinden Sie das eine Kabel mit den beiden oberen Anschlussklemmen des Lautsprechers und das zweite Kabel mit den unteren Anschlussklemmen des Lautsprechers. Verstärkerseitig verbinden Sie die Adern beider Lautsprecherkabel jeweils mit derselben Ausgangsklemme (siehe Skizze 7E).

Für Bi-Amping, also die Ansteuerung der Lautsprecher über jeweils zwei separate Verstärker, benötigen Sie zwei Lautsprecherkabel je Lautsprecher, eins für die oberen Anschlussklemmen und eins für die unteren Anschlussklemmen. Am anderen Ende schließen Sie ein Kabel an den Ausgang des einen Verstärkers und das andere Kabel an den Ausgang des zweiten Verstärkers an (siehe Skizze 7F).

5.0 EINSPIELEN

Wie jedes andere mechanische System muss auch ein Lautsprecher eingespielt werden, damit er optimal funktionieren und klingen kann. Sie werden feststellen, dass sich die Klangqualität Ihrer neuen Lautsprecher in der ersten Zeit kontinuierlich verbessert. Die Dauer der Einspielzeit hängt davon ab, wie häufig Sie Ihre HiFi-Anlage nutzen und wie laut Sie hören. Rechnen Sie mit einer Einspielzeit von bis zu 100 Stunden, bis der Lautsprecher seine volle Leistung entfalten kann. Übrigens: Im Gegensatz zu anderen mechanischen Systemen verlängert sich die Lebensdauer eines Lautsprechers durch eine regelmäßige normallaute Musikwiedergabe.

6.0 REINIGUNG & PFLEGE

Reinigen Sie die Gehäuse mit einem weichen trockenen Tuch. Verschmutzte Stellen säubern Sie am besten mit einem zuvor in Allzweckreiniger getauchten und dann gut ausgewringenen weichen Tuch. Seien Sie sehr vorsichtig beim Entstauben der Lautsprechermembrane, da diese sehr empfindlich sind. Die Frontabdeckungen können mit einer Kleiderbürste und einem gut ausgewringenen faserfreien Tuch mit mildem Allzweckreiniger gereinigt werden.

6.1 DIREKTES SONNENLICHT VERMEIDEN

Die Oberflächen der Lautsprecherboxen können mit der Zeit ausbleichen oder ihre Farbe verändern, wenn sie direktem Sonnenlicht ausgesetzt sind. Vermeiden Sie daher eine Aufstellung der Lautsprecher direkt am Fenster im Sonnenlicht.

7.0 ENTSORGUNG

Wenn Sie dieses Produkt entsorgen möchten, geben Sie es bitte nicht in den allgemeinen Hausmüll. Es gibt ein separates Sammelsystem für gebrauchte elektronische Produkte, über das die richtige Behandlung, Rückgewinnung und Wiederverwertung gemäß der bestehenden Gesetzgebung gewährleistet wird. Private Haushalte in den EU-Staaten, der Schweiz, Liechtenstein und Norwegen können ihre ausrangierten Elektronik-Produkte kostenfrei bei den entsprechenden Sammeleinrichtungen oder – beim Neukauf eines entsprechenden Produkts – über den Händler zurückgeben. Bitte wenden Sie sich in den Ländern, die oben nicht aufgeführt sind, hinsichtlich der korrekten Verfahrensweise der Entsorgung an die örtliche Kommunalverwaltung. Auf diese Weise stellen Sie sicher, dass das zu entsorgende Produkt der notwendigen Behandlung, Rückgewinnung und Wiederverwertung unterzogen wird, und so mögliche negative Einflüsse auf die Umwelt und die menschliche Gesundheit vermieden werden.

8.0 LEISTUNG UND LAUTSTÄRKE

Wie laut ein Lautsprecher spielen kann und dabei immer noch gut klingt, hängt maßgeblich vom Signal ab, das er wiedergeben soll. Achten Sie unbedingt auf einen phasenrichtigen Anschluss der Lautsprecher. Also ist es praktisch unmöglich, eine exakte Lautstärke für den Vergleich von verschiedenen Lautsprechern festzulegen.

Ein reines, unverzerrtes Ausgangssignal eines größeren Verstärkers ist immer besser als das verzerrte Ausgangssignal eines kleinen Verstärkers, der schon an seine Leistungsgrenzen stößt. Das Signal eines verzerrenden oder clippenden Verstärkers enthält weitaus mehr hochfrequente Anteile als ein unverzerrtes Signal und belastet somit den Hochtöner über Gebühr. Dementsprechend werden Lautsprecher meistens in Verbindung mit zu kleinen Verstärkern überlastet und zerstört – und sehr selten durch große Verstärker, die nicht besonders gefordert werden.

Wir möchten auch darauf hinweisen, dass das Aufdrehen der Klangregler über die neutrale Mittelstellung hinaus sowohl die Lautsprecher als auch den Verstärker außerordentlich belastet. Bei einer guten HiFi-Anlage sollten die Klangregler nur eingesetzt werden, um zuweilen die mäßige Klangqualität einer schlechten Aufnahme zu kompensieren, aber nicht um Schwachstellen des Systems dauerhaft auszugleichen.

DALI empfiehlt daher, die Klangregler in der neutralen Position zu belassen und das gewünschte Klangbild durch eine korrekte Aufstellung der Lautsprecher zu erreichen. Wenn Sie darauf achten, Ihren Verstärker nur in dem Lautstärkebereich zu nutzen, der frei von Verzerrungen ist, schont dies sowohl den Verstärker als auch die Lautsprecher.

Alle DALI Lautsprecher weisen einen linearen Impedanzverlauf auf und stellen daher für den Verstärker keine große Last dar. Das hörbare Ergebnis ist ein deutlich offeneres und detailreicheres Klangbild.

9.0 DER HÖRRaum

Jeder Raum hat seine eigene charakteristische Akustik, die den Klang eines Lautsprechers maßgeblich beeinflusst. Der Klang, den Sie hören, setzt sich aus direktem, von den Lautsprechern abgegebenem Schall sowie vom Boden, der Decke und den Wänden reflektierten Schall zusammen. Diese Reflexionen haben einen großen Einfluss auf den Klang. Als Grundregel gilt daher, in unmittelbarer Nähe der Lautsprecher große, harte und reflektierende Flächen zu vermeiden. Sie verursachen in der Regel besonders starke Reflexionen, welche die Präzision und Räumlichkeit maßgeblich beeinträchtigen. Solche Reflexionen lassen sich reduzieren, indem man beispielsweise eine Pflanze im Bereich zwischen den Lautsprechern und der reflektierenden Fläche platziert. Ist der Klang noch immer zu hell, wirken oft weiche Materialien wie Vorhänge oder Teppiche Wunder. Sowohl der Pegel als auch die Präzision der Tiefbasswiedergabe sind von der Größe und Form des Raums sowie der Position der Lautsprecher abhängig. Eine Aufstellung der Lautsprecher in der Nähe einer seitlichen oder rückwärtigen Wand verstärkt den Bass. Die Platzierung in einer Ecke hebt den Bass noch deutlicher an, gleichzeitig verstärken sich aber auch die Reflexionen.

10.0 TECHNISCHE DATEN

In Tabelle 2 finden Sie die wichtigsten technischen Daten Ihrer Lautsprecher. Bitte bedenken Sie dabei, dass es unzählige Methoden zur Messung von Lautsprechern gibt. Allerdings gibt keine Aufsicht darüber, wie ein Lautsprecher wirklich klingt. Nur Ihre Ohren können entscheiden, welcher Lautsprecher besser als ein anderer klingt. Wie alle Lautsprecher von DALI wurde auch die EPICON-Serie mit der Maßgabe entwickelt, Musik so originalgetreu wie möglich wiederzugeben.

Wir wünschen Ihnen viel Spaß mit Ihren neuen DALI EPICON Lautsprechern!