

SONY

VPL-VW290ES

Erleben Sie großes Kino in nativem 4K HDR

4K HDR | 1500 lm



SXR D

X1
for projector

Übersicht

- Native 4K-Auflösung: 4096 x 2160
- 1500 Ansi-Lumen
- Zukunftsweisende SXRD-Technologie mit 3 Panels
- Sehr hoher Kontrast, ideal für HDR
- X1™ for projector für optimiertes HDR und Upscaling für extrem hohe Auflösungen
- Reduzierung der Eingabeverzögerung, ideal für Gaming. 27 ms mit 4K60p

Der native 4K-Heimkinoprojektor VPL-VW290ES mit einer Helligkeit von 1500 Lumen und X1™ for projector erweckt mit 4K-HDR-Bildqualität Unterhaltung in jedem Wohnraum zum Leben. Ob Sport, Filme oder Spiele: Dank dieses leistungsstarken Modells erleben Sie die neuesten Inhalte mit beeindruckender Schärfe und in lebendigen Farben.

Dynamic HDR Enhancer

Mit dem X1™ for projector und der fortschrittlichen HDR-Verarbeitung von Sony, die jedes Bild berücksichtigt, sorgt Dynamic HDR Enhancer für eine optimale HDR-Projektion. Erzielen Sie markante Highlights und gleichzeitig tiefe Schwarztöne.

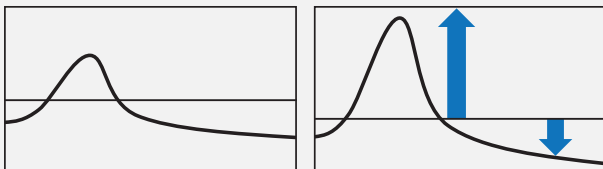
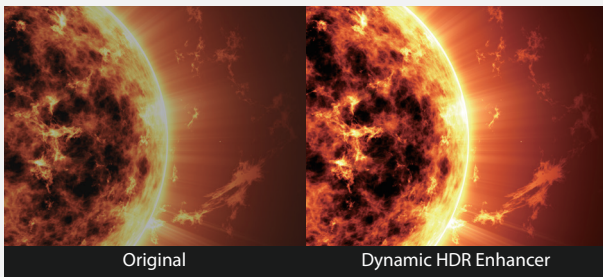

Optimale Farben mit 3 SXRD-Panels

Alle Heimkinoprojektoren von Sony nutzen eine SXRD-Architektur mit drei Panels, jeweils ein Panel für die Farben Rot, Grün und Blau. Die 3-Panel-Architektur ermöglicht eine präzise Farbwiedergabe bei einer gleichbleibenden hohen Farblichtleistung für eine hervorragende HDR-Leistung.

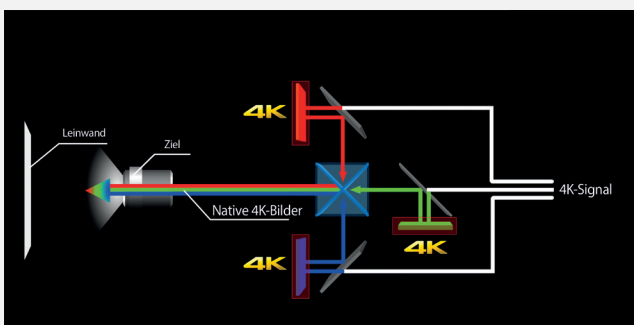

Natives 4K-SXRD™-Panel

Die zukunftsweisende SXRD-Panel-Technologie (Silicon X-tal Reflective Display) der Digitalkinoprojektoren von Sony liefert Bilder in nativer 4K-Auflösung (4096 x 2160) – mit mehr als dem vierfachen Detailgrad von Full HD. Die feinen Details werden wunderbar klar und natürlich wiedergegeben, ohne unscharfe Kanten oder sichtbare Pixel.



Noch kräftigeres Schwarz dank 4K-SXRD-Panel

Die neuesten SXRD-Panel liefern noch mehr Kontrast und eine bessere native 4K-Auflösung. Die SXRD-Projektion bietet tiefe Schwarztöne und klare, fließende Bilder. Die Siliziumschicht wurde noch weiter optimiert, sodass die Lichtsteuerung noch besser ist und Schatten und Schwarztöne genau wiedergegeben werden.

Herkömmliches SXRD

Aktuelles SXRD

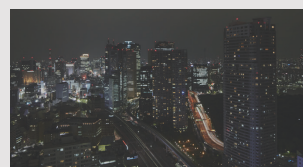
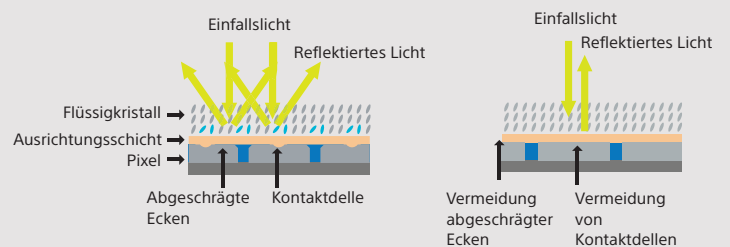

Simulierte Bilder

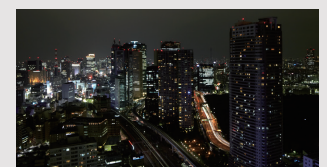

Höherer Kontrast

Technische Daten

		VPL-VW290ES
Anzeigesystem		4K-SXRD-Panel, Projektionssystem
Display-Gerät	Größe des effektiven Anzeigebereichs	0,74" x 3
	Anzahl der Pixel	26.542.080 (4096 x 2160 x 3) Pixel
Projektionsobjektiv	Fokus	Elektrisch
	Zoom	Elektronisch (ca. 2,06 x)
	Lens-Shift	Elektrisch, Vertikal: +85 % -80 %, Horizontal: +/- 31 %
	Projektionsverhältnis	1,38:1 bis 2,83:1
Lichtquelle		Quecksilberdampf-Hochdrucklampe mit 225 W
Empfohlenes Lampen-Austauschintervall		6 000 Stunden (Lampenmodus: niedrig)
Lichtleistung		1500 lm (Lampenmodus: Hoch)
Dynamischer Kontrast		-
Akzeptierte digitale Signale		720 x 576/50p, 720 x 480/60p, 1280 x 720/50p, 1280 x 720/60p, 1920 x 1080/50i, 1920 x 1080/60i, 1920 x 1080/24p, 1920 x 1080/50p, 1920 x 1080/60p, 3840 x 2160/24p, 3840 x 2160/25p, 3840 x 2160/30p, 3840 x 2160/50p, 3840 x 2160/60p, 4096 x 2160/24p, 4096 x 2160/25p, 4096 x 2160/30p, 4096 x 2160/50p, 4096 x 2160/60p
Eingang Ausgang (Computer/ Video/ Steuerung)	HDMI	2 x (HDCP2.2)
	Display-Port	-
	Trigger	1 x (Klinkenbuchse, 12 V DC, max. 100 mA)
	RS-232C	1 x (D-Sub, 9-polig, (männlich))
	LAN	1 x (RJ-45, 10BASE-T/100BASE-TX)
	IR-Ein-/Ausgang	Eingang: 1 x (Klinkenbuchse)
	3D-Synchronisierungsausgang	-
	USB	1 x (Type A, 5 V DC, max. 500 mA)
Bildprozessor		X 1 for projector
Object-based HDR remaster		-
Dynamic HDR Enhancer		Ja
Object-based Super Resolution		-
Super Resolution		Ja
Duale Datenbankverarbeitung		-
Digital Contrast Optimizer		-
Digital Focus Optimizer		-
Dynamische Kontraststeuerung		-
Motionflow		Ja
HDR-Format		HDR10/HLG
3D		Ja
Bildpositionsspeicher		-
Geringere Eingabeverzögerung		Ja (4K/2K)
Akustisches Rauschen		26 dB
Betriebsspannung		100-240 V AC, 50/60 Hz
Leistungsaufnahme		390 W
Standby		0,4 W (bei „Remote Start“ auf „Off“)
Netzwerk-Standby		1,0 W (LAN) (bei „Remote Start“ auf „On“)
Abmessungen (ohne hervorstehende Geräteteile)		496 x 205 x 464 mm (B x H T) (19 1/2 x 8 3/32 x 18 1/4" (B x H T))
Gewicht		Ca. 14 kg
Mitgeliefertes Zubehör		Fernbedienung RM-PJ28 (1), AA-Mangan-Batterien (R6) (2), Netzkabel (1), Objektivklappe (1), Kurzanleitung (1), Sicherheitsvorschriften (1)
Optionales Zubehör		LMP-H220 (Lampe)

*1 Displaygröße: 16:9 * 2 Die Zahlen entsprechen der erwarteten Wartungsdauer und werden nicht gewährleistet. Sie hängen von den Umgebungsbedingungen und dem Projektoreinsatz ab. *3 Abhängig von den Einstellungen des Projektors und der Betriebsumgebung.

Abmessungen

ANSCHLUSSBOARDS



Vorderseite

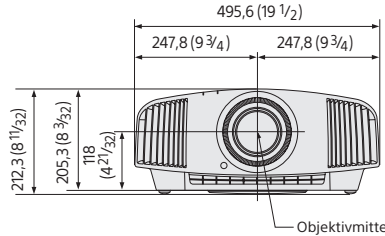

Unterseite

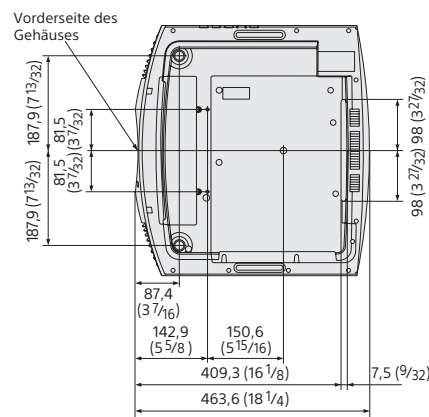

Abmessungen: mm (Zoll)

Optionales Zubehör



X105-RF-X1
Xpand 3D-Brille



LMP-H220
Projektorlampe
(als Ersatz)

Projektionse Entfernung

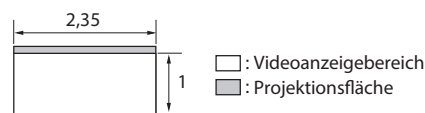
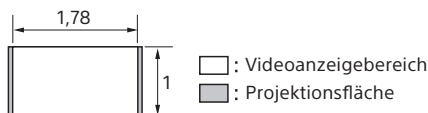

1,78:1 (16:9)		Projektionsabstand (L)
Größe des projizierten Bilds Diagonal	Breite x Höhe	
80" (2,03 m)	1,77 x 1,00 (70 x 39)	2,44-5,01 (96-197)
100" (2,54 m)	2,21 x 1,25 (87 x 49)	3,05-6,28 (121-247)
120" (3,05 m)	2,66 x 1,49 (105 x 59)	3,67-7,55 (145-297)
150" (3,81 m)	3,32 x 1,87 (131 x 74)	4,60-9,44 (181-371)
200" (5,08 m)	4,43 x 2,49 (174 x 98)	6,15-12,61 (242-496)

2,35:1		Projektionsabstand (L)
Größe des projizierten Bilds Diagonal	Breite x Höhe	
80" (2,03 m)	1,87 x 0,80 (74 x 31)	2,41-4,96 (95-195)
100" (2,54 m)	2,34 x 0,99 (92 x 39)	3,02-6,22 (119-244)
120" (3,05 m)	2,80 x 1,19 (110 x 47)	3,64-7,47 (143-294)
150" (3,81 m)	3,51 x 1,49 (138 x 59)	4,55-9,35 (180-368)
200" (5,08 m)	4,67 x 1,99 (184 x 78)	6,08-12,48 (240-491)

© 2021 Sony Corporation.

Alle Rechte vorbehalten. Dieses Dokument darf ohne schriftliche Genehmigung weder ganz noch auszugsweise reproduziert werden. Funktionen und Spezifikationen können ohne vorherige Ankündigung geändert werden. Alle nicht metrischen Maße und Gewichte verstehen sich als Näherungswerte. „Sony“ ist eine eingetragene Marke der Sony Corporation. Alle anderen Marken sind Eigentum der jeweiligen Unternehmen. Fehler und Auslassungen sind ausgenommen.

www.pro.sony

Folgen Sie uns auf .

SONY

Überreicht durch: