



Aeon CLR® Serie

EDGE FREE CLR® Rahmenleinwand

Gebrauchsanweisung

mit: StarBright CLR® (Ceiling Light Rejecting®)

Produktbeschreibung:

Die **Aeon CLR® Series** ist eine Tageslicht Rahmenleinwand speziell entwickelt für die Projektion mit **Ultra-Kursdistanzprojektoren**. Sie ist ohne sichtbaren Rahmen.

Hinweis

Staub, Schmutz und Kratzer beeinträchtigen die Qualität der Bilder. Für optimale Ergebnisse, empfehlen wir Ihnen, die folgenden Anweisungen strikt zu befolgen

- 1) Wischen Sie den Bildschirm immer horizontal ab, und niemals vertikal.
- 2) Bitte benutzen Sie ein weiches, sauberes, fusselfreies Tuch, um Staub und Schmutz vom Bildschirm zu entfernen.

Wir empfehlen außerdem:

- Das Leinwandmaterial nicht anzufassen, um Fingerabdrücke zu vermeiden;
- Die weißen Handschuhe zu benutzen;
- Den Kontakt mit Fingerspitze oder scharfen Gegenständen zu vermeiden;
- Auf Produkte wie Aceton, Benzin, Alkohol sowie sämtliche Lösungsmittel für die Reinigung zu verzichten.

Empfohlene Hilfsmittel

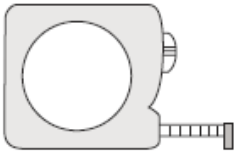

1. Maßband

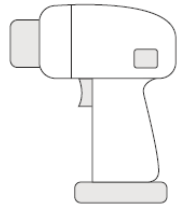

2. Bohrer mit Bits



3. Stift













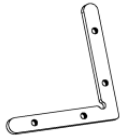

4. Schraubendreher

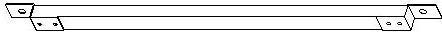

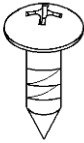
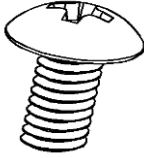
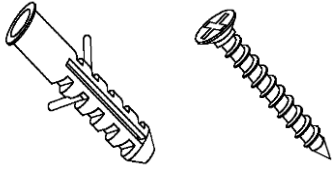
5. Hammer

Teileliste:

Stellen Sie sicher, dass alle Teile vorhanden sind, bevor Sie mit der Installation beginnen.

A. Verbindungsstück Ecken x 8 pcs	B. Oben/Unten Rahmen x 4	C. Rahmen links/rechts 2x
		
D. Verbindungsstück Mitte 2x	E. Stützstrebe	F. Wandhalter 2-3x
		
G. M3x8 Schrauben x 16	H. M5x6 Schrauben x32	I. M5X50 Schrauben und Dübel x 4
		
J. Schw. Klebeband 1 Set	K. Federhaken	L. Alusteckrahmen
		
M. Eckkappen für opt. Rahmen	N. Weiße Handschuhe	
		<p>Die Federn befinden sich bereits in den Rahmenteilen</p> <p>4x Fiberglas-Stangen</p>

Zusammenbau Rahmen

1. Verbindungsstück Mitte in ein horizontales Rahmenteil einführen und mit 2 *M5x6 Schrauben befestigen*
2. Punkt 1 mit dem 2ten horizontalen Rahmenteilen verbinden und ebenso mit *M5x6 Schrauben befestigen*
3. Die Schritte 1& 2 für den 2ten horizontalen Rahmen wiederholen.
4. Verbindungsstück Ecken in jeden horizontalen Rahmen

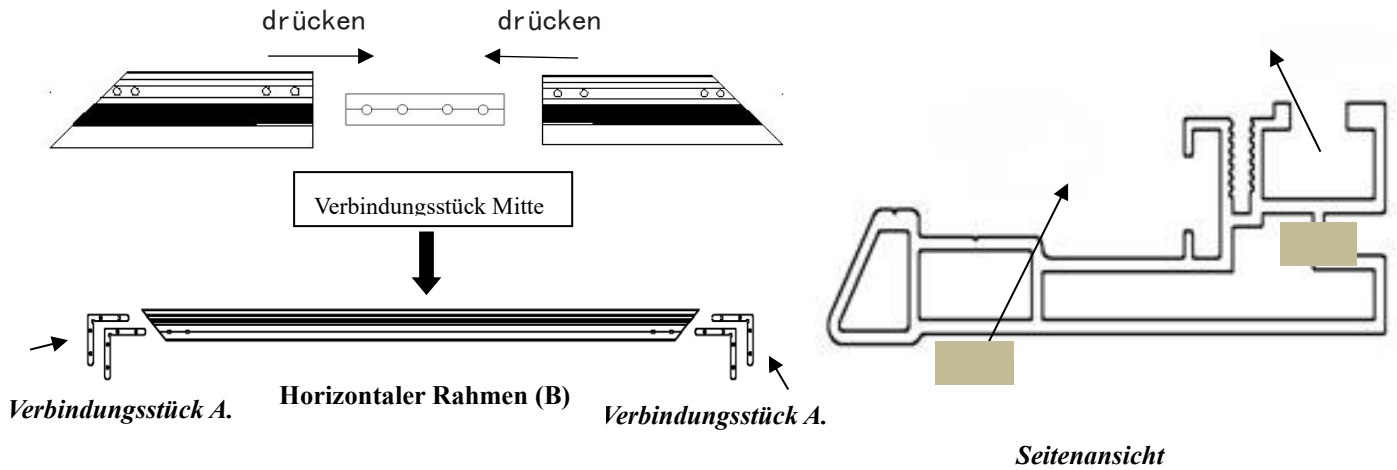

5. Die vertikalen Rahmen (C) in die Ecken einführen (A).

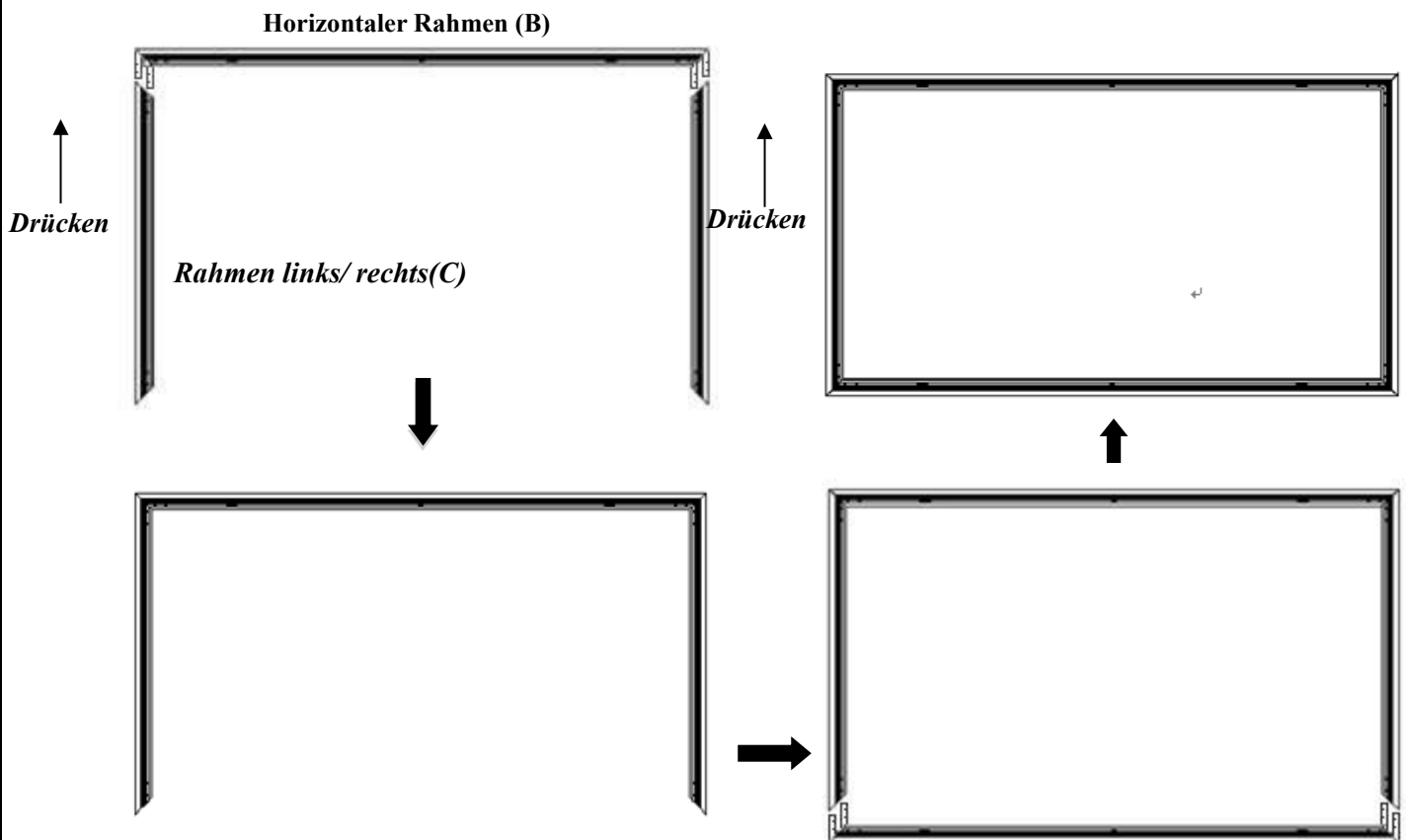

7. Wenn alles im rechten Winkel ist bitte alles fest verschrauben mit **M5x6 Schrauben**.

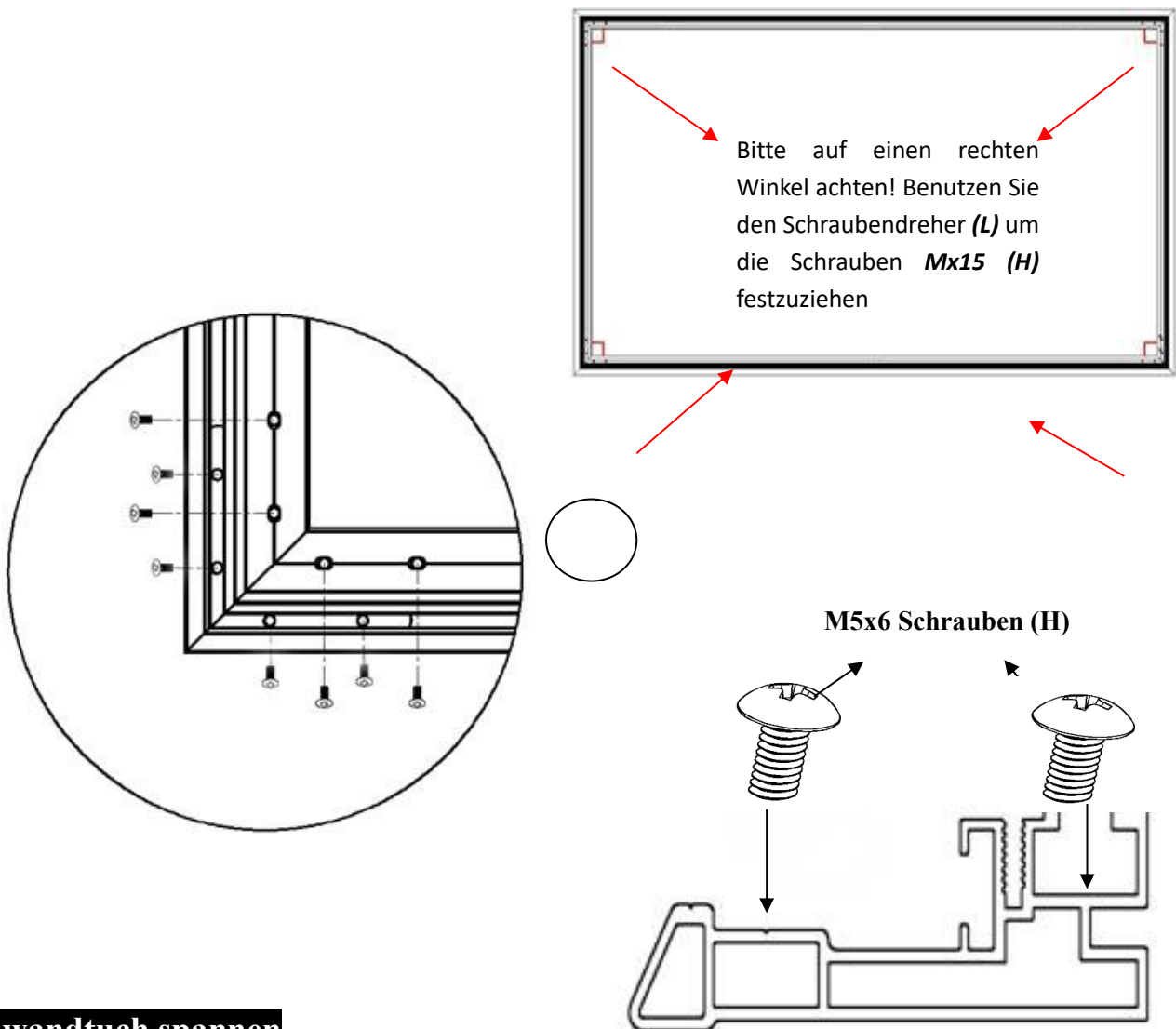

Leinwandtuch spannen

Bitte beachten Sie die folgenden Hinweise vor der Installation:

Ziehen Sie vor dem Aufbau mit dem StarBright CLR®-Material das mitgelieferte Paar weiße Handschuhe an, um Fingerabdrücke, Staub oder Flecken auf der Materialoberfläche zu vermeiden. Das StarBright CLR®-Material ist sehr empfindlich und sollte mit äußerster Sorgfalt behandelt werden. Lassen Sie das Material nicht falten oder sich verbiegen. Wenn Sie die Anweisungen nicht befolgen, kann das Material dauerhaft beschädigt werden, was nicht durch die Garantie abgedeckt ist.

1. Entnehmen Sie das StarBright CLR®-Material aus der Verpackung und legen Sie es vorsichtig auf eine saubere Oberfläche. Tipp: Legen Sie vorsichtig ein kleines Gewicht an die Kante, um zu verhindern, dass es verrutscht. Legen Sie das Material mit der Vorderseite nach unten vollständig abgerollt auf die saubere Oberfläche.
2. Es wird empfohlen das Tuch mit zwei Personen auszurollen und zu spannen, um zu verhindern, dass sich das Tuch ungleichmäßig rollt.



Abb. 1



Abb. 2

Abb. 3

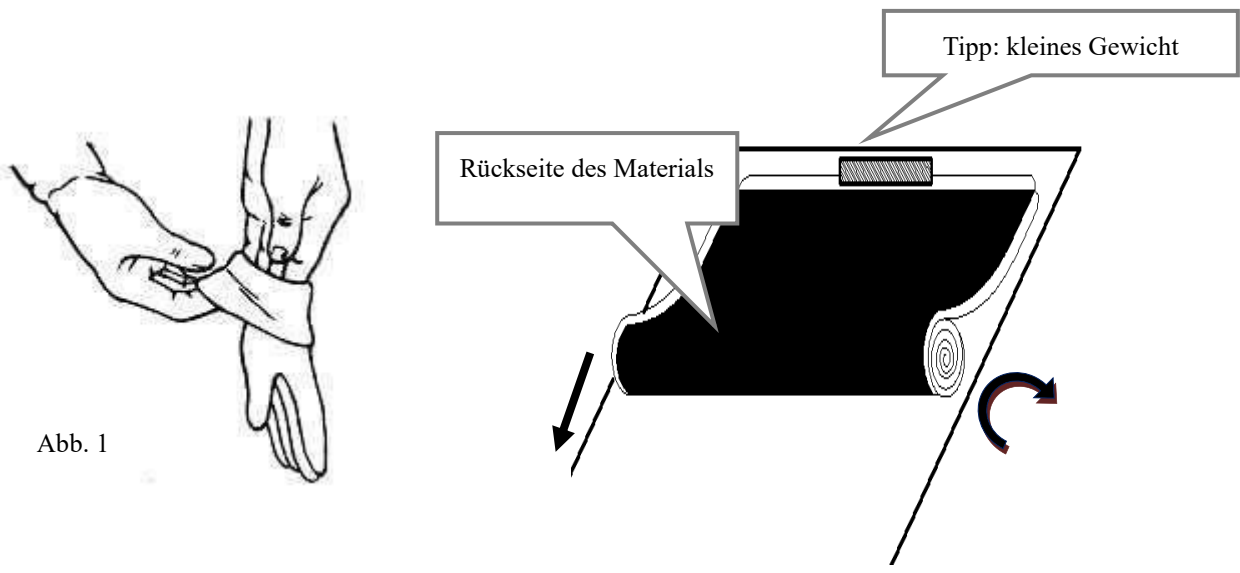
3. Führen Sie die Glasfaserstangen (L) durch die Öffnungen. Die längeren Stangen (3 und 4) werden an den horizontalen Kanten des Siebmaterials verwendet, und die kürzeren Stangen (1 und 2) werden an den vertikalen Kanten verwendet, wie unten gezeigt.

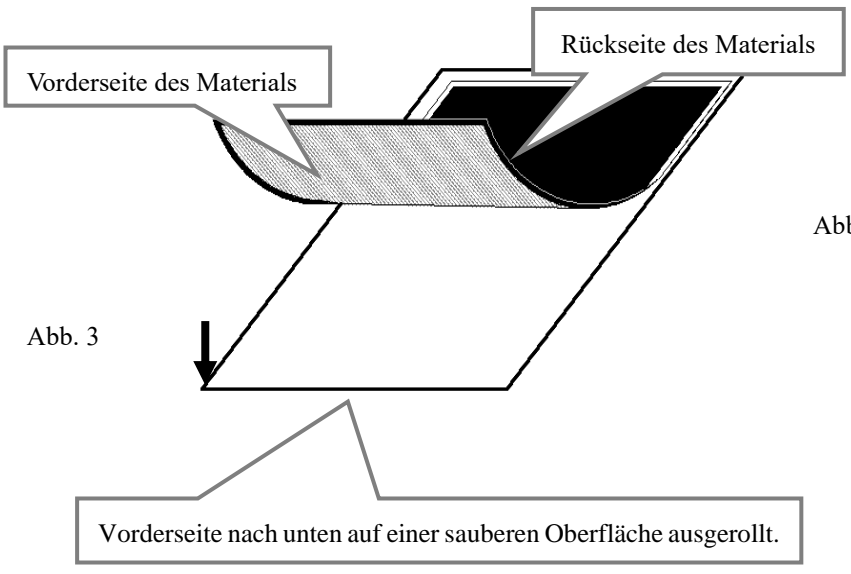
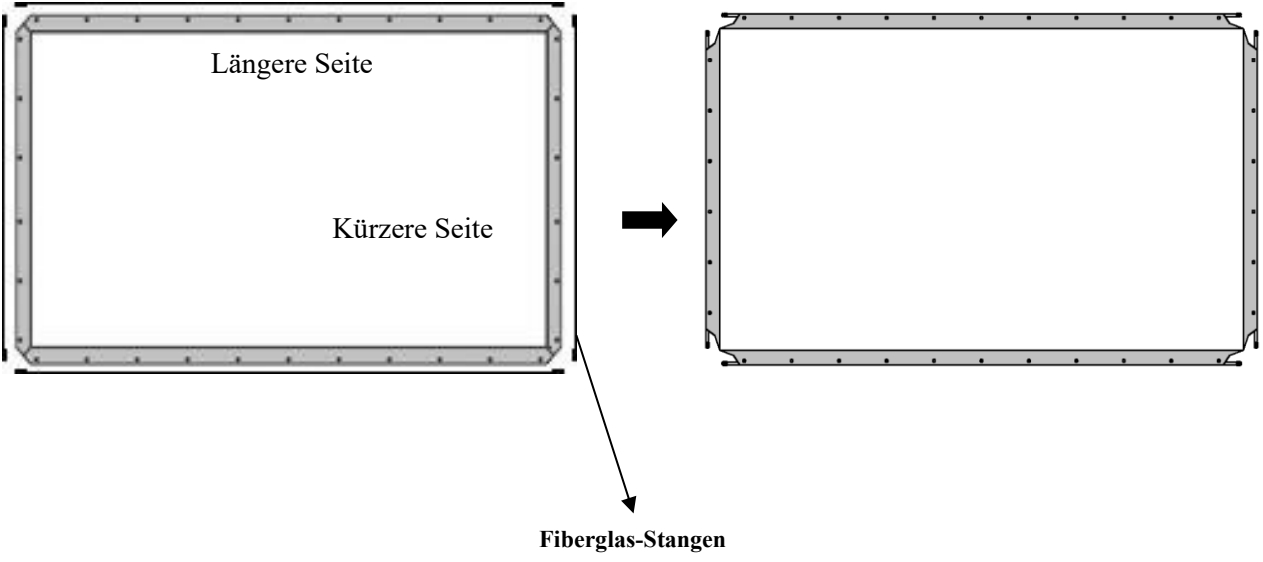

4. Legen Sie den zusammengebauten Rahmen vorsichtig auf das Leinwandtuch. Lassen Sie die abgewinkelte Kante des Rahmens nicht in direkten Kontakt mit dem Tuch kommen, um ein Durchstechen des Materials zu vermeiden.

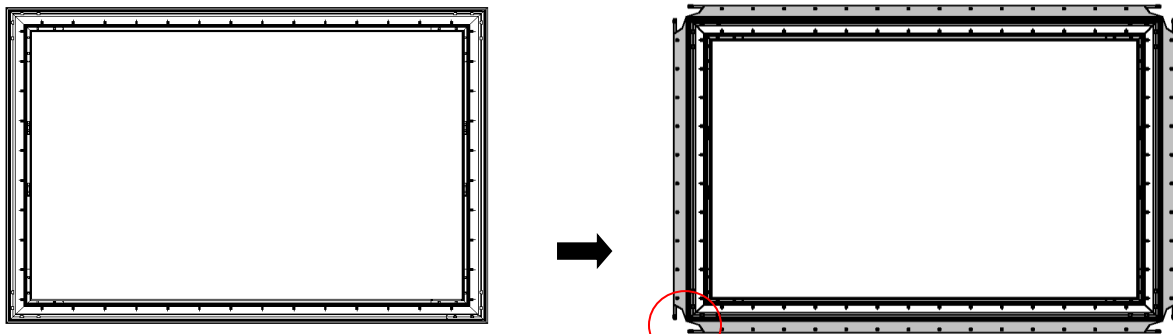

Leinwandtuch-Rückseite zum Rahmen

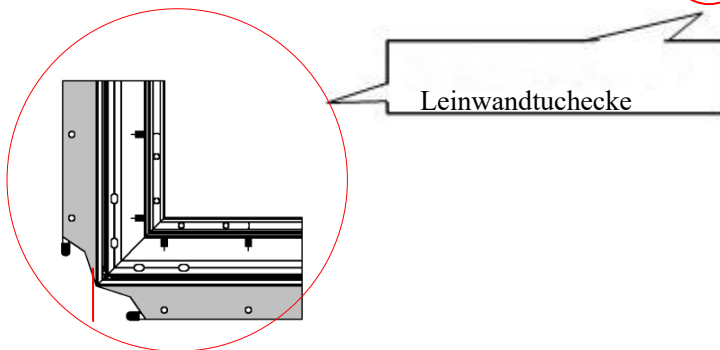

6. Verteilen Sie die Federn im Rahmen entsprechend dem Lochabstand auf dem Material (Es befinden sich zwei weiße Federn am Ende des Rahmens), wie im folgenden Bild gezeigt, und befestigen Sie die Feder mit dem Federhaken (k) zu dem Loch am äußeren Rand des Leinwandtuches in der folgenden Reihenfolge:

- 1) Befestigen Sie zuerst die vier Ecken. Befestigen Sie die Feder mit dem Federhaken (k) wie folgt an dem Loch an der Außenkante des Leinwandtuches in folgender **Reihenfolge: 1-1→2-2→3-3→4-4, dann 5-5→6-6→7-7→8-8.**

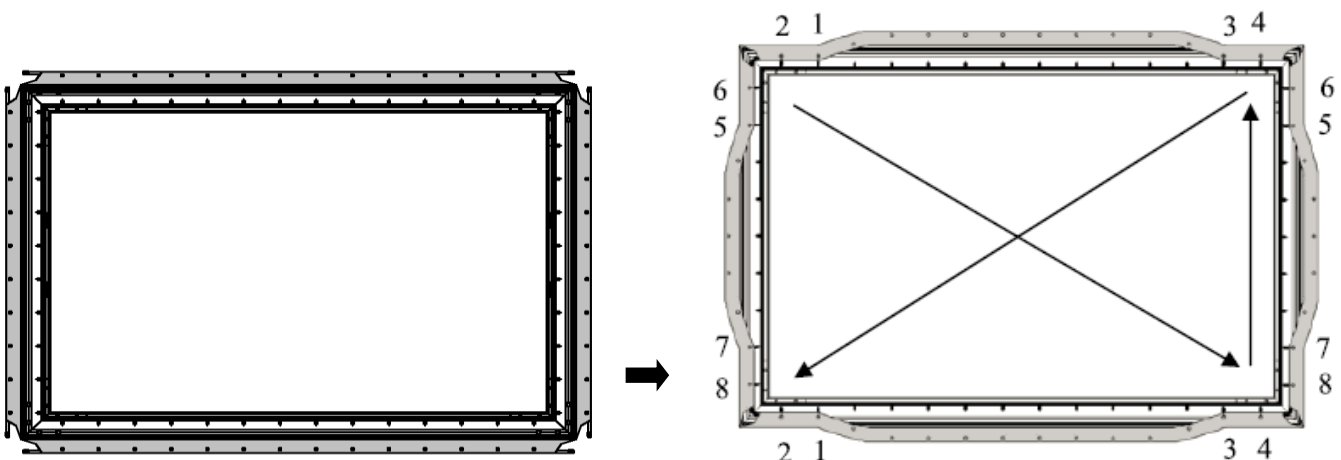

Das Spannen der Ecken:

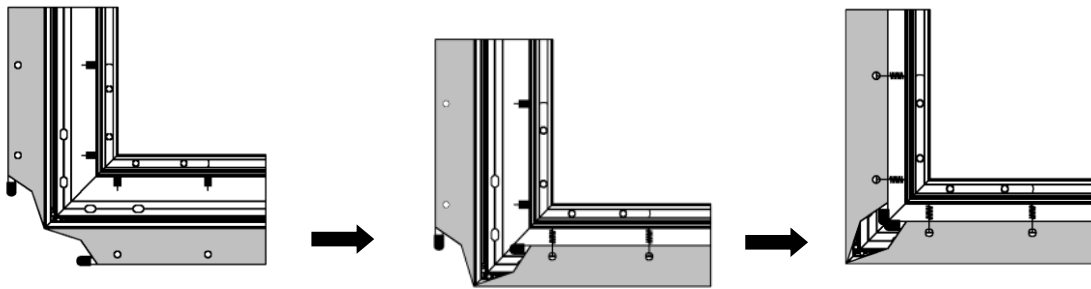

Ziehen Sie das Leinwandtuch um den Rahmen in Pfeilrichtung.

Befestigen Sie die beiden Federn mit dem Federhaken an dem Loch auf jeder Seite der Außenkante des Tuches

Wiederholen Sie dies bis alle vier Seiten in der Reihenfolge 1,2,3,4 gespannt sind

StarBright CLR® Leinwandtuch

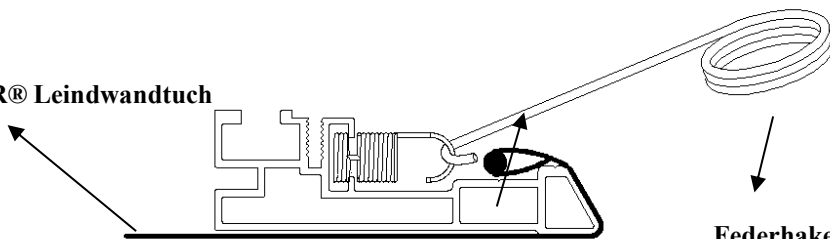

Federhaken

2) Nachdem Sie die Ecken des Tuches befestigt haben, befestigen Sie den Rest der Federn wie folgt: 1→2

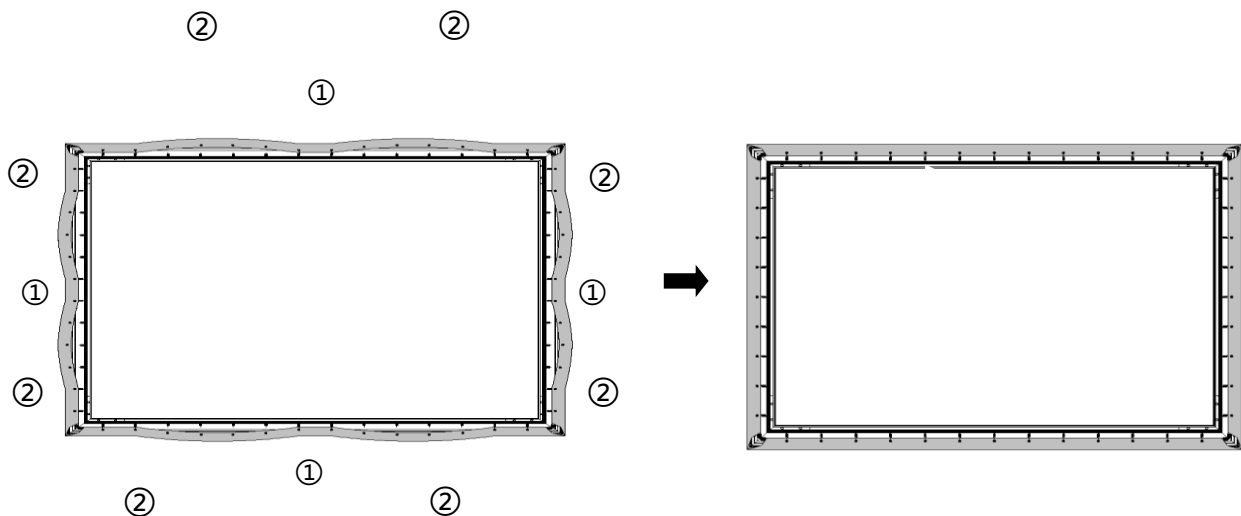

Stützstrebe für 120" und größer

Schieben Sie die mittlere Stützstange in die Mitte des Rahmens und richten Sie jedes Ende der Stützstange am oberen und unteren Rahmen aus.

Drücken

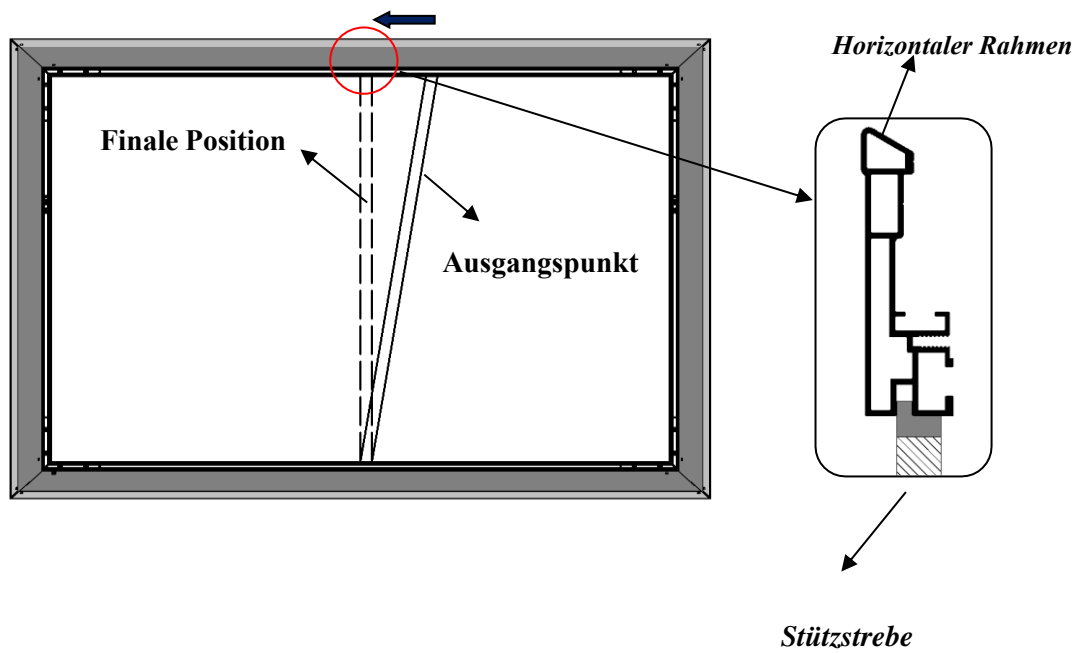

Montage des optionalen Rahmens

Alu Steckrahmen x6 pcs

Eckhülle x4 pcs

Schw. Klebeband 1 Set



Klebeband kann verwendet werden, um eventuelle Lücken zu schließen.

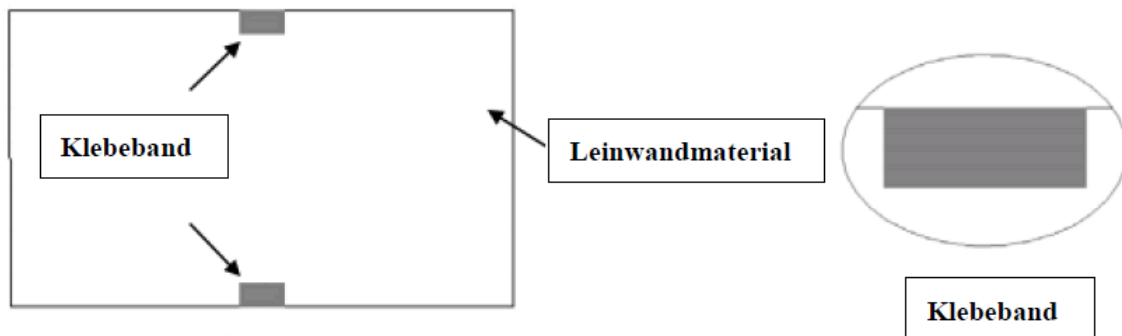

Legen Sie die Steckrahmen so zurecht, dass keine Lücke entsteht zwischen die Steckrahmen. (Hinweis: das Elite Logo soll unten rechts platziert werden).

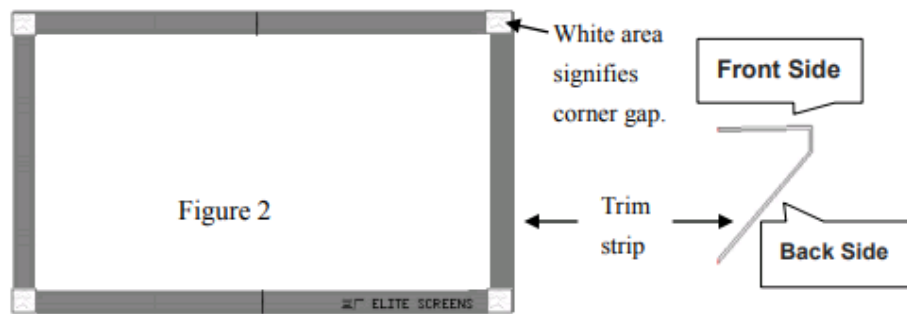

Entfernen Sie anschließend das Klebeband von dem Steckrahmen A. Folgen Sie denn mit den Teilen B-C-D-E-F.

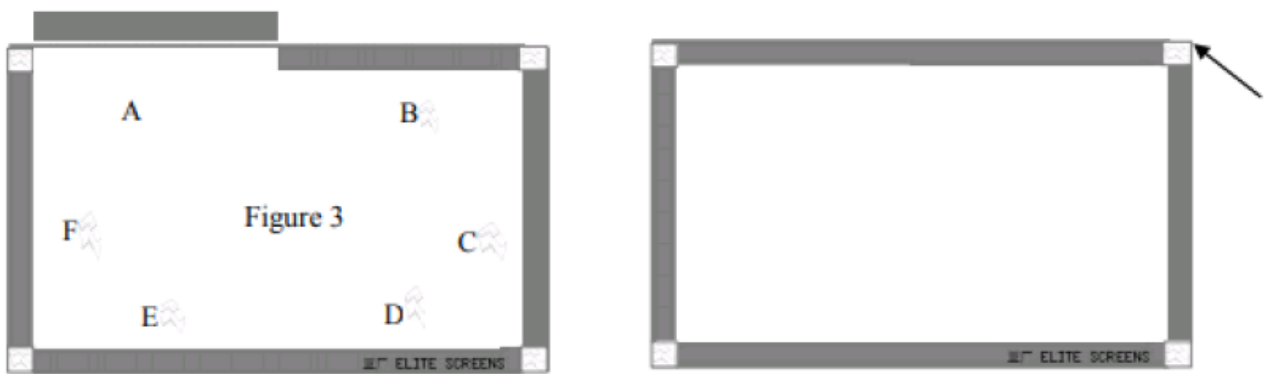

Befestigen Sie die Eckhüllen – Es sollte keine Lücke zwischen Rahmen und Eckhüllen entstehen.

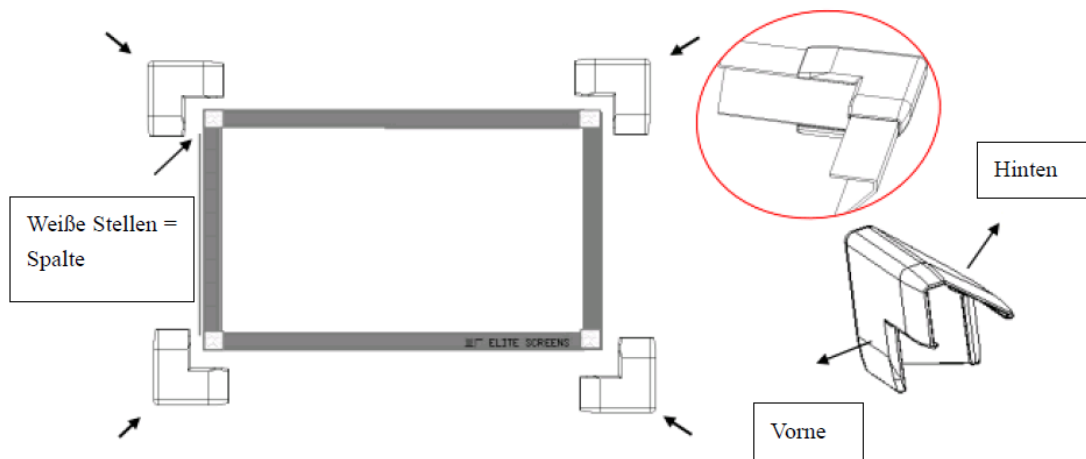

Vor der Installation

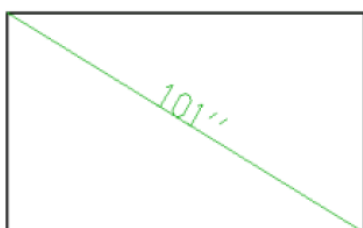

Nach der Installation

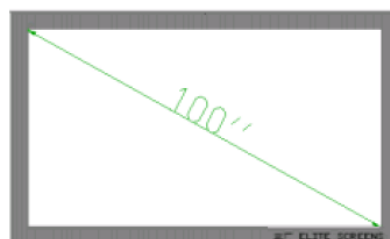

Anmerkungen für die Montage:

StarBright CLR® und Beamer

The StarBright CLR® ist ausschließlich für sogenannte Ultra-Short-Distance Beamer geeignet. Das Bild muss entsprechen von unten, und nicht von oben stammen.

Beispiel 1: geeignete Installation (Quelle: elitescreens.com)

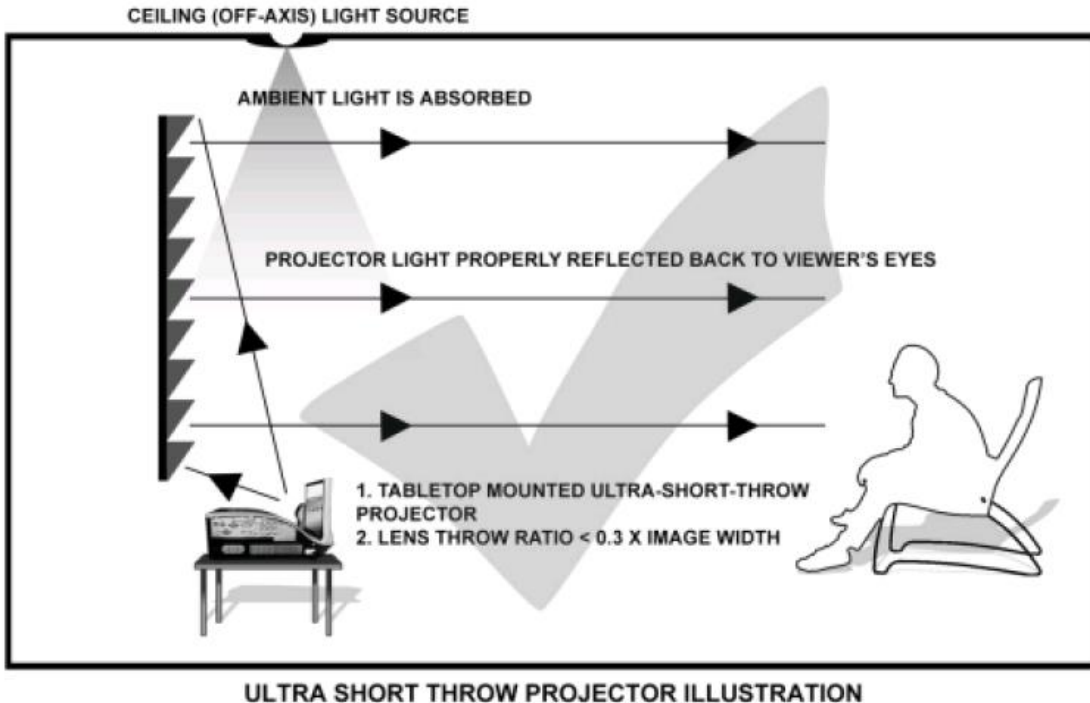

Beispiel 2: ungeeignete Installation (Quelle: elitescreens.com)

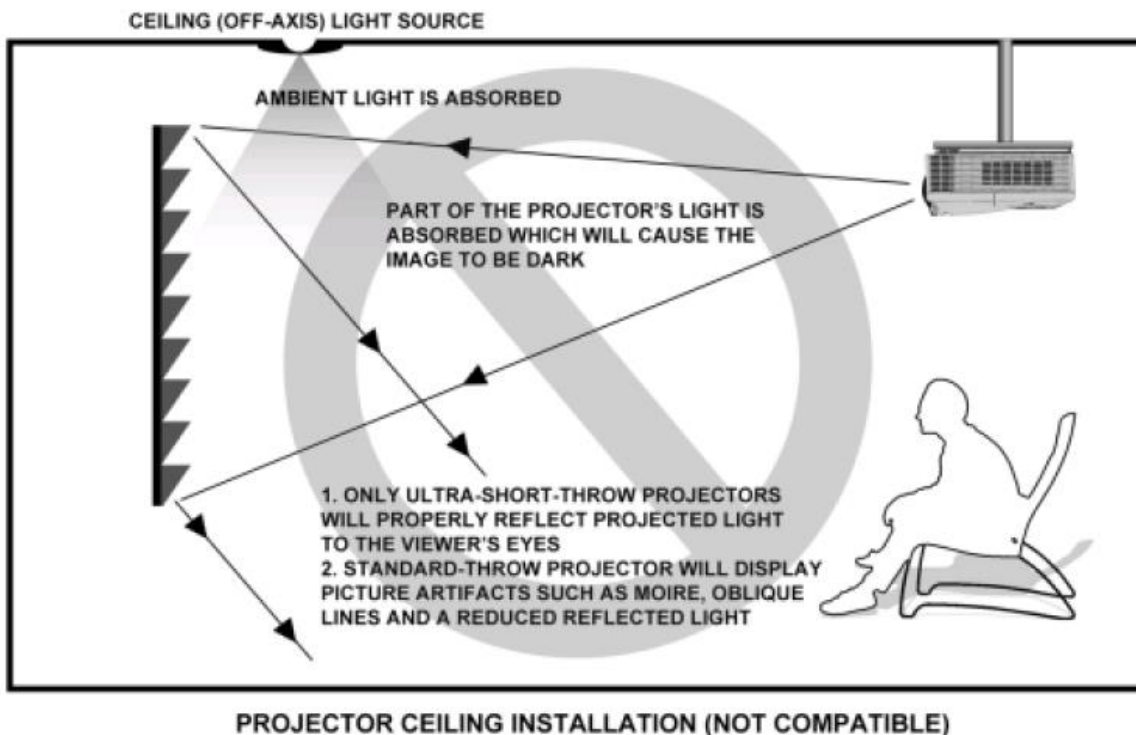

Installation

Hinweis:

Platzieren Sie die Leinwand auf dem Boden. Schauen Sie nach unten. Wenn die Leinwand weiß erscheint, kann sie in dieser Richtung montiert werden. Wenn die Leinwand schwarz/grau erscheint, bitte drehen Sie die Leinwand und befestigen sie die.

1. Suchen Sie eine geeignete Position an der Wand aus und markieren Sie die Stelle für die Halter.
2. Bohren Sie die entsprechenden Löcher.
3. Befestigen Sie die **Halter**.
4. Den Rahmen in die Halter einhängen.
5. Sie können den Rahmen auf den Haltern nach rechts und links bewegen.

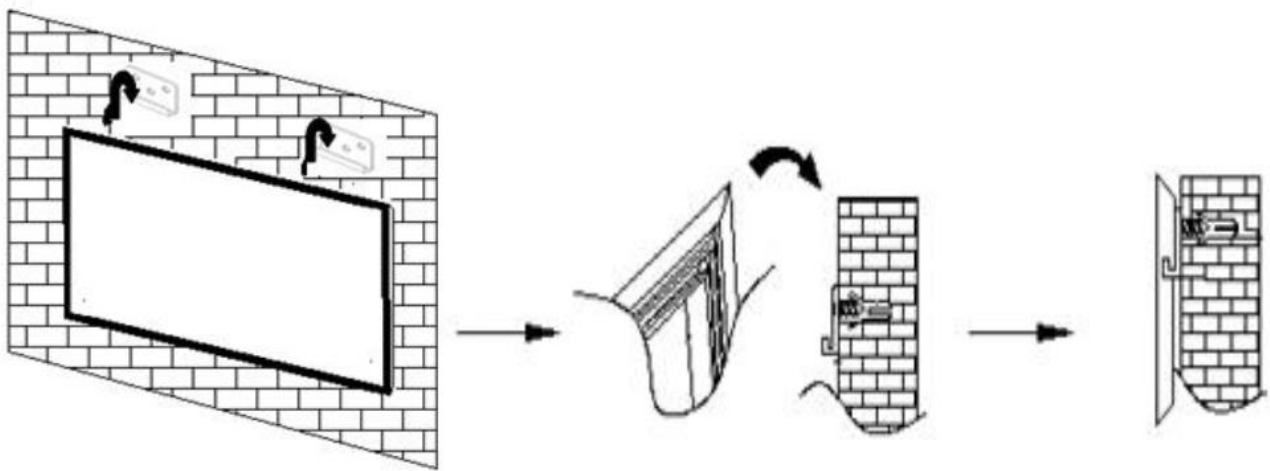

Weitere Informationen und Aufbauvideos auf

www.elitescreens.com