



VSA-LX805

AV AMPLIFIER / AMPLIFICATEUR AV

Initial Setup Guide

Guida al setup iniziale / Leitfaden zur ersten Einrichtung /
Gids voor Begininstelling / Grundinställningsguide /
دليل الإعداد الأولي



SN 29404062 O2301-0

"Pioneer" is a trademark of Pioneer Corporation, and is used under license.

1

1. Unpack the amplifier and accessories from the box.
2. Insert the remote control and batteries into the back of the unit.
3. Connect the power and speaker cables.
4. Connect the optical audio cable.
5. Read the Initial Setup Guide and Safety Information.

MANUAL

It Questo documento usa un sistema 7.1 canali come esempio quando si descrive l' utilizzo. Vedere il manuale delle istruzioni online quando si usa un sistema diverso da quello 7.1 canali.

De In diesem Dokument wird ein 7.1-Kanal-System als Beispiel bei der Beschreibung der Nutzung verwendet. Informationen zur Verwendung anderer Systeme als 7.1-Kanal-Systeme finden Sie in der Online-Bedienungsanleitung.

Nl In dit document wordt een 7.1-kanaalsysteem als voorbeeld gebruikt voor de beschrijving van het gebruik. Raadpleeg de online gebruiksaanwijzing wanneer een ander systeem dan een 7.1-kanaalsysteem gebruikt wordt.

Sv Det här dokumentet använder ett 7.1-kanalsystem som exempel vid beskrivningen av användning. Se instruktionshandböcker online vid användning av något annat än ett 7.1-kanalsystem.

Ar يستخدم هذا المستند نظام 7.1 قناة كمثال عند وصف الاستخدام. راجع دليل التعليمات على الإنترنت عند استخدام نظام قناة بخلاف نظام 7.1 قناة.

<https://jp.pioneer-audiovisual.com/manual/vsax805/top.pdf>

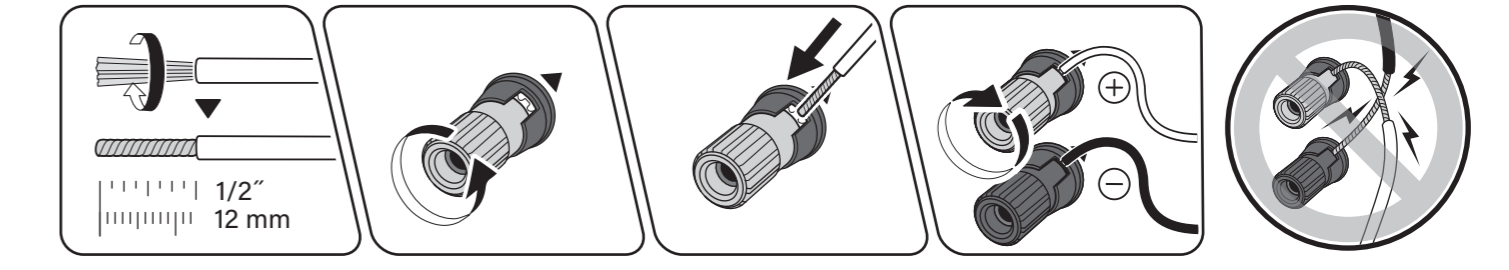
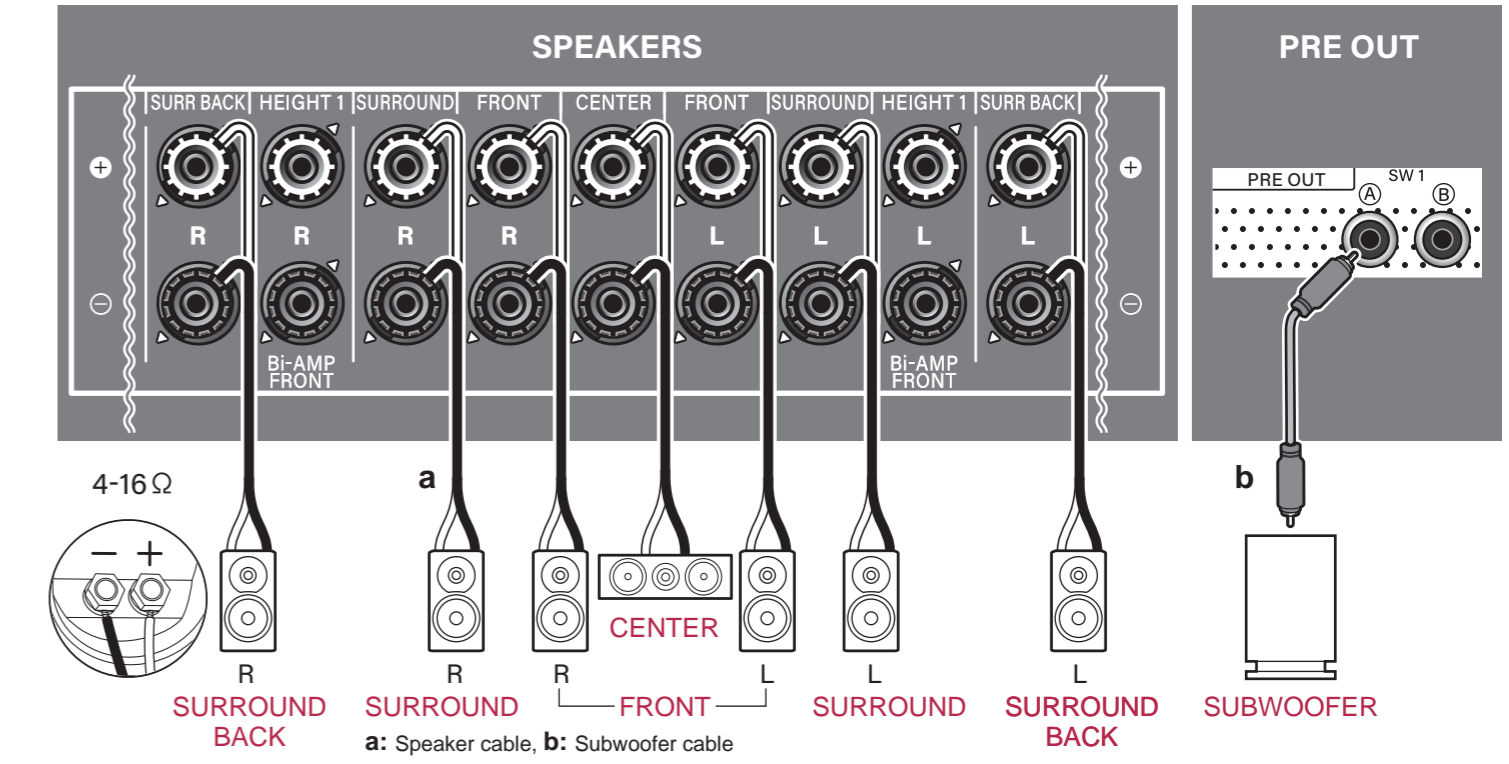
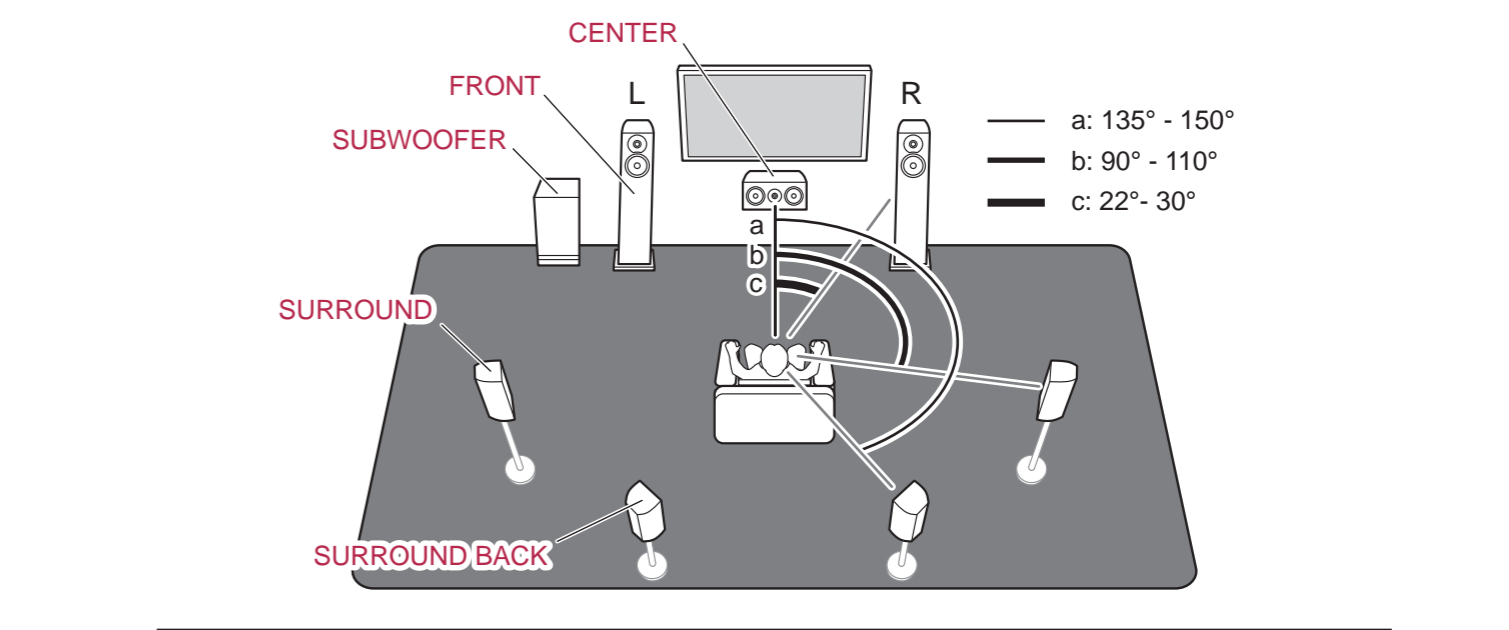
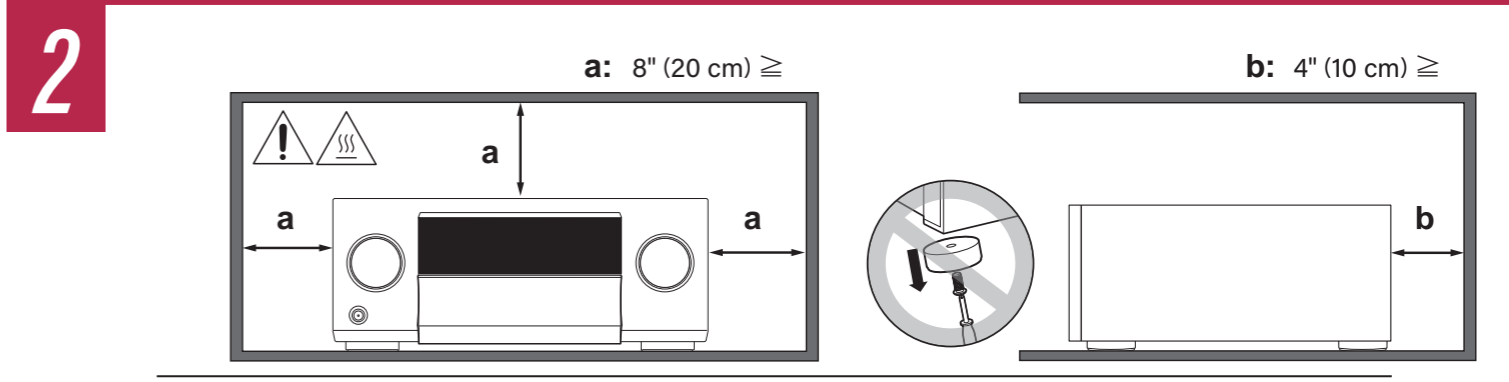

3

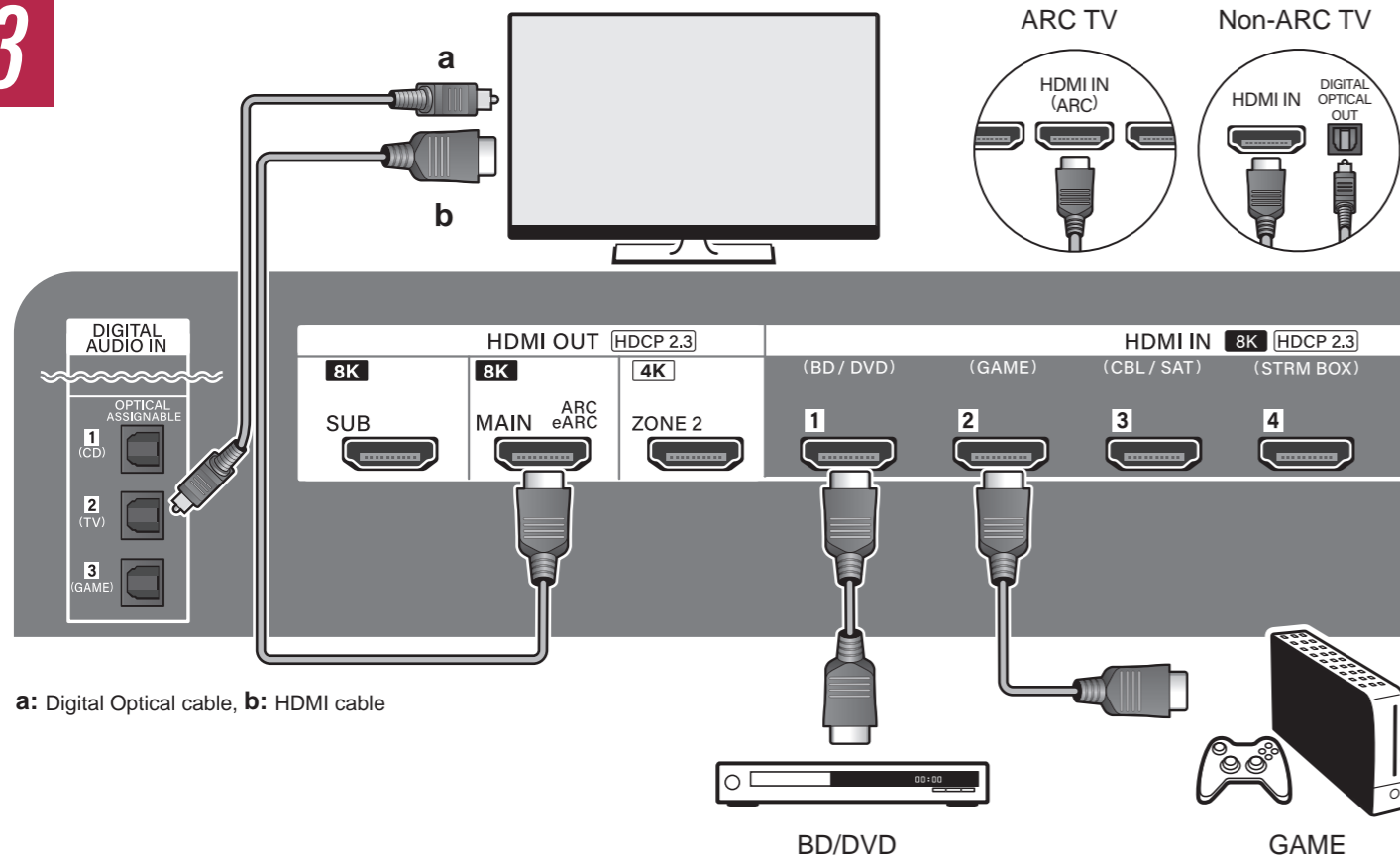

a: Digital Optical cable, b: HDMI cable

! **It** Accertarsi di inserire a fondo il cavo HDMI. / **De** Achten Sie darauf, das HDMI-Kabel vollständig einzustecken. / **NI** Controleer of de HDMI-kabel volledig naar binnen gestoken wordt. / **Sv** Se till att HDMI-kablarna är ordentligt intryckta. / **Ar** تأكد من إدخال كبل HDMI بالكامل.

Wi-Fi / Bluetooth®

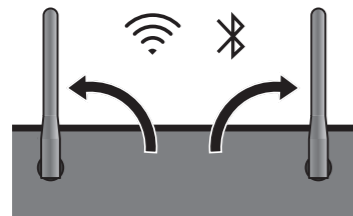

NETWORK

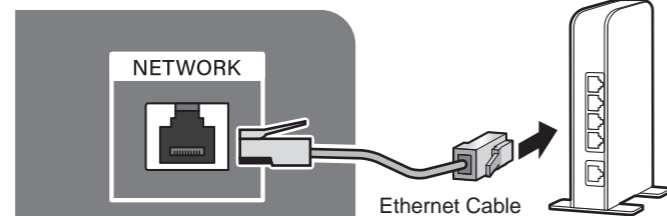

4

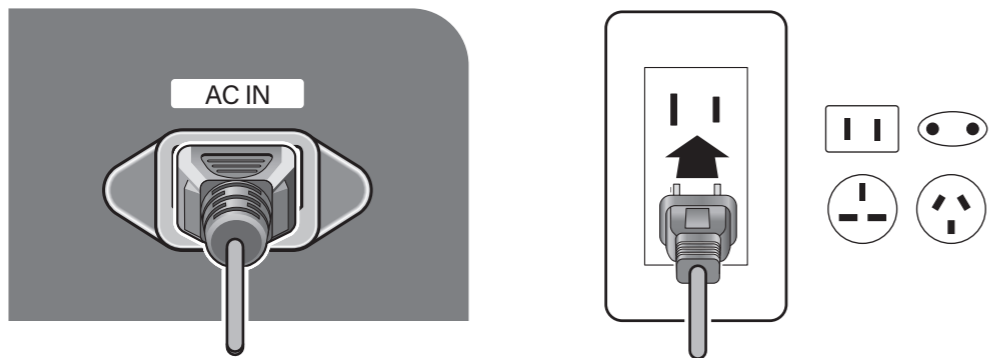

5

It Seguire la guida visualizzata sullo schermo del televisore per completare Initial Setup. / **De** Folgen Sie den Anweisungen auf dem Bildschirm, um die Ersteinrichtung abzuschließen. / **NI** Volg de aanwijzingen die op het scherm weergegeven worden om de begininstelling te voltooien. / **Sv** Följ anvisningarna som visas på skärmen för att slutföra grundinställningarna. / **Ar** اتبع الإرشادات التي تظهر على الشاشة لإكمال الإعداد الأولي.

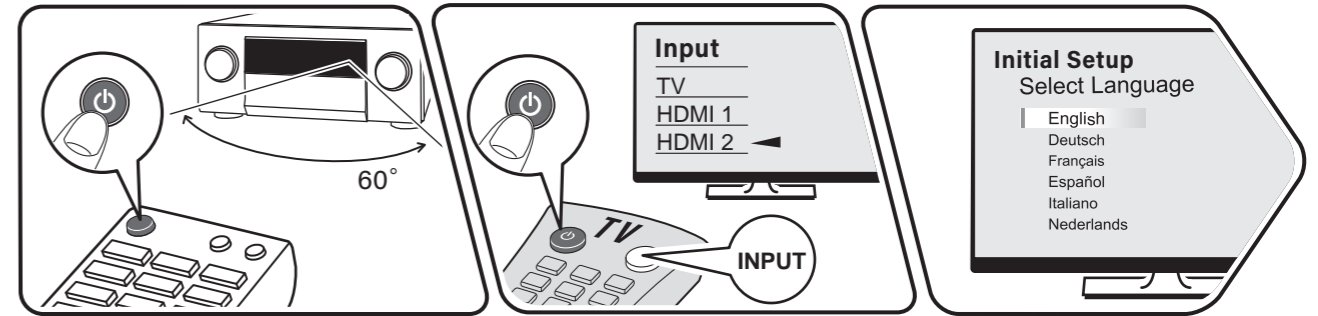

It Per ripetere l'Initial Setup / **De** Erneutes Vornehmen der ersten Einrichtung (Initial Setup) / **NI** Opnieuw uitvoeren van Initial Setup / **Sv** Att göra om Initial Setup / **Ar** لإعادة الإعداد الأولي

System Setup > Miscellaneous > Initial Setup

6

It Riproduzione di audio e video / **De** Audio- und Videowiedergabe / **NI** Audio en video afspelen / **Sv** Spela upp ljud och bild / **Ar** تشغيل الصوت والفيديو

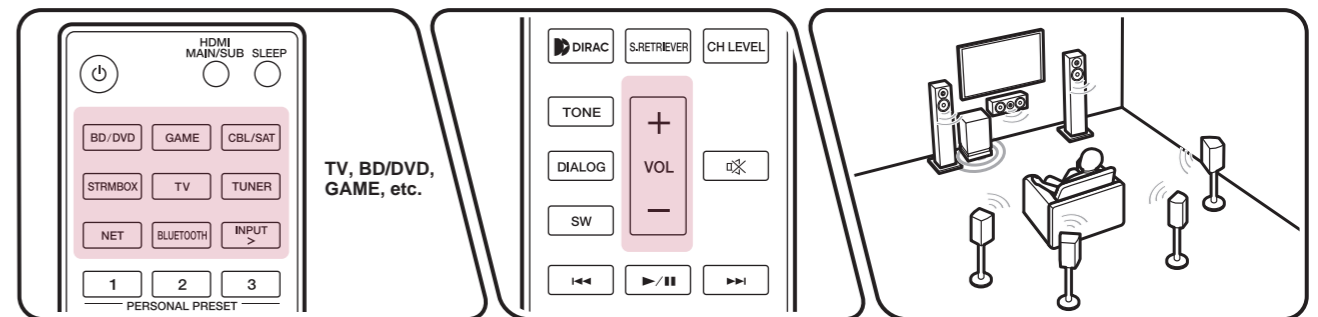

Troubleshooting

Risoluzione dei problemi / Fehlerbehebung / Problemen oplossen / Felsökning / استكشاف المشكلات وإصلاحها

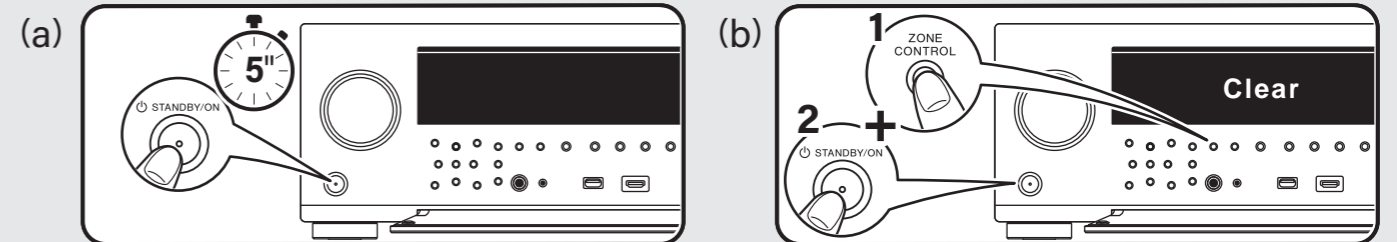

- It** Provare a riavviare l'unità. Mettere l'unità in standby, quindi eseguire (a). Se il problema non viene risolto, provare quanto segue: Scollegare il cavo di alimentazione elettrica ed i cavi HDMI e quindi ricollegarli/Inizializzare le impostazioni (eseguire (b) mentre l'unità è accesa)/Aggiornare il firmware
- De** Starten Sie das Gerät neu. Schalten Sie dieses Gerät in den Standby und führen Sie dann (a) aus. Wenn das Problem nicht behoben wird, versuchen Sie Folgendes: Netzkabel und HDMI-Kabel abstecken und erneut einstecken/ Einstellungen initialisieren (führen Sie (b) bei eingeschaltetem Gerät aus)/Firmware aktualisieren
- NI** Probeer het toestel te herstarten. Schakel dit toestel op stand-by en voer vervolgens (a) uit. Als het probleem niet verholpen is, probeer dan het volgende: Trek het netsnoer en de HDMI-kabels los en steek ze vervolgens weer naar binnen/Verricht een initialisatie van de instellingen (voer (b) uit terwijl dit toestel op ON staat)/Verricht een update van de firmware
- Sv** Försök att starta om enheten. Sätt apparaten i standby-läge, utför sedan (a). Prova följande om problemet kvarstår: Koppla ur strömsladden och HDMI-kablarna och sätt sedan tillbaka dem igen/Initiera inställningarna (utför (b) när apparaten är PÅ)/Uppdatering av firmware
- Ar** حاول إعادة تشغيل الوحدة. قم بتحويل الوحدة إلى وضع الاستعداد، ثم قم بإجراء (a). إذا لم يتم إصلاح المشكلة، فجرب ما يلي: قم بفصل سلك الطاقة وكابلات HDMI أعد توصيلها مرة أخرى/تهيئة الإعدادات (قم بإجراء (b) أثناء تشغيل هذه الوحدة) / تحديث البرنامج التثبيت

Voice Control Guide

<https://jp.pioneer-audiovisual.com/manual/playback/vcg.pdf>



ChromeCast Built-in

<https://jp.pioneer-audiovisual.com/manual/playback/chromecast.pdf>

